



PRODUCT NUMBER: 1011728
**FALCON self-retracting
lifelines**

Galvanised steel cable - 6.2m

Honeywell
MILLER

Översikt

Reference Number

1011728

Product Type

Fallskydd

Range

Fall Arrest Blocks and Winches

Brand

Miller by Honeywell

Industry

- Industry
- Building and Construction

Product Use

Self-retracting lifeline is the ideal fall protection solution for construction, industrial, warehouse, utility, mining and confined space applications. Nearly indestructible, high-impact resistant nylon housing, galvanised steel cable and screwgate karabiner.

Features & Benefits

Feature

Enhanced safety :

The quick-activating braking mechanism stops a fall within centimeters.

Fall indicator.

Greater comfort of use :

Lightweight.

Benefit

Self-retracting lifeline is the ideal fall protection solution for construction, industrial, warehouse, utility, mining and confined space applications. Nearly indestructible, high-impact resistant nylon housing, galvanised steel cable and

screwgate karabiner.

Technical Description

External

Housing

high-impact resistant nylon

Hub

Heat-treated aluminium

Cable

Ø4.5mm galvanised steel

Connectors

Karabiner:

raw material: zinc plated steel

opening: 17mm

breaking strength: >2500daN

EN 362

Snap hook:

raw material: zinc plated steel

opening: 19mm

breaking strength: >2000daN

EN 362

Dimensions

Length

255mm

Width

213mm

Thickness

101mm

Opening

17mm

Performance

Working Capacity (m)

6,2m

Breaking Strength

>1200daN

Weight (kg)

4.1kg

Operating Temperature

-30°C to +50°C

Complementary Information

Braking system : Bronze and stainless steel

Standard EN360

,

Certifications

E.C. Declaration of Conformity

EC Category PPE

3

Quality Assurance

ISO 9001 / 2000

EC Certificate Number

0333 AFAQ/CTH

EC Attestation

EC Attestation

EC Attestation Number

0082/490/160/04/09/0187

Trycksaker & dokument

NT90004211 IND P

<http://www.honeywellsafety.com/supplementary/4294998016/1033.aspx>

Ytterligare information

User Manual

NT90011466 IND I

User Information Sheet

User manual

Packaging

EAN Code

3660681030504



Centre d'Essais de Fontaine
17, Boulevard Paul Langevin
38600 FONTAINE - France
Tél. +33.(0)4.76.53.52.22
Fax +33.(0)4.76.53.32.40
lab38chute@apave.com

En exécution de la directive 89/686/CEE du 21 décembre 1989 modifiée concernant le rapprochement des législations des états membres relatives aux équipements de protection individuelle et des dispositions pertinentes du code du travail, portant transposition de cette directive en droit français,
In enforcement of amended directive 89/686/EEC of 21st of December 1989 on the approximation of the laws of the Members States relating to personal protective equipment and in enforcement of relevant requirements of the French labour code, providing for the transcription of this directive into French regulations,

CETE APAVE SUDEUROPE, organisme notifié, identifié sous le numéro 0082, attribue l'
CETE APAVE SUDEUROPE, notified body, identified under number 0082, awards the

ATTESTATION D'EXAMEN CE DE TYPE
(EC Type examination certificate)
N° 0082/490/160/04/09/0187

A l'équipement suivant :
To the following equipment

➤ Type d'équipement : **Antichute à rappel automatique**
Category of equipment : Retractable type fall arrester

➤ Marque commerciale : **MILLER by SPERIAN FALCON SRL MP 6.2m G**
Trademark

➤ Demandeur : **Monsieur Nicolas FAYE**
Applicant

➤ Fabricant : **SPERIAN FALL PROTECTION FRANCE – 35-37 Rue de la Bidauderie – 18104 VIERZON Cedex -**
Manufacturer France

➤ Description : Antichute à rappel automatique constitué d'un câble, référence 90012551, en acier galvanisé de diamètre 4.5mm, de longueur 6.2m. Soit coté carter, soit l'extrémité du câble rétractable peut être équipé d'un émerillon de référence 90014049. L'extrémité du câble rétractable est manchonnée, cossés et peut être équipé des connecteurs suivants : connecteur référence 1018910, à émerillon avec témoin de chute, avec verrouillage par linguets, connecteur référence 1009960, à émerillon avec témoin de chute, avec verrouillage automatique par linguets, connecteur référence A352170, à émerillon avec verrouillage automatique par linguets, connecteur référence S-2146A, à émerillon avec verrouillage automatique par linguets, connecteur à œillet référence 90012322 avec verrouillage automatique par linguets et connecteur à œillet, référence S-2046 avec verrouillage automatique par linguets (description détaillée dans le rapport d'examen CE de type 09.6.0183)

Description Retractable type fall arrester in galvanized steel, wire cable reference 90012551 of diameter 4.5mm, length 6.2m. Either on housing side or on retractable wire cable lanyard side can be equipped with a swivel of reference 90014049. the retractable cable lanyard is thimbled sleeved and can be equipped with the following connectors: connector reference 1018910, with swivel and indicator of fall with automatic locking gate device by safety catch, connector reference 1009960, with swivel and indicator of fall with automatic locking gate device by safety catch, connector reference A352170, with swivel with automatic locking gate device by safety catch, connector reference S-2146A, with swivel with automatic locking gate device by safety catch, connector with eyelet reference 90012322 with locking gate device by safety catch and connector with eyelet, reference S-2046 with locking gate device by safety catch (detailed description in EC type examination report 09.6.0183).

➤ Référentiel technique utilisé : **NF EN 360 :2002.**
Technical referential in use

Date : le 27 avril 2009

Date : the 27th April 2009

Document authentifié par tampon sec
Document certified by dry stamp

Le Responsable du Centre d'Essais de Fontaine – Certification EPI
Head of Fontaine Testing Centre – PPE Certification

Vincent MAILLOCHEAU

NOTA : Toute modification apportée au matériel neuf objet de la présente attestation d'examen CE de type doit être portée à la connaissance de l'organisme habilité en application de l'article R233-62 du code du travail.

Any modification brought about a new equipment covered by this EC type examination certificate must be notified to the body in enforcement of article R233-62 of French labour code.

Cette attestation comporte une page. Elle est établie en deux exemplaires originaux transmis au demandeur. Aucun duplicata ne sera délivré.
This certificate includes one page. This certificate is edited in two original copies. No duplicate will be issued.

CETE APAVE SUDEUROPE

Société par Actions Simplifiée au Capital de 6 502 500 € - N° SIREN : 775 581 812 - Site Internet : www.apave.com

SIEGE SOCIAL

LYON

177 route de Sain Bel
BP 3

69811 TASSIN CEDEX

Tél. : 04 72 32 52 52 - Fax : 04 72 32 52 00

MARSEILLE

8 rue Jean-Jacques Verazza
Z.A.C. Saumaty-Séon - BP 193

13322 MARSEILLE CEDEX 16

Tél. : 04 96 15 22 60 - Fax : 04 96 15 22 61

BORDEAUX

Z.I. avenue Gay Lussac
BP 3

33370 ARTIGUES-près-BORDEAUX

Tél. : 05 56 77 27 27 - Fax : 05 56 77 27 00



E.C. Declaration of Conformity

The manufacturer or its legal representative supplier in the European Community:

Honeywell Safety Products Europe

Declares that the Personal Protective Equipment described here after conforms to the provisions of the European Council Directive 89/686/CEE:

Designation: FALCON self-retracting lifelines

Reference: 1011728

Standard(s): EN360

This PPE is the object of the below EC examination certificate n°:

0333 AFAQ/CTH

Levererad av:

APAVE SUDEUROPE SAS

BP 3

33370

ARTIGUES près BORDEAUX

France

Upprättat i Vierzon, on the 25/05/2018

Av: Valérie Cambourieu

Avdelning: Fallskydd

ZI Paris Nord II 33, rue des Vanesses BP 50288 95958 Roissy CDG France

Tel: +33 (0) 49 90 79 79 Fax: +33 (0)1 49 90 79 80

www.honeywellsafety.com

MILLER[®]

by Honeywell

CE

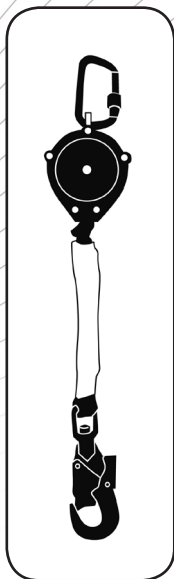

EN 360



90004211 ind P 01/12/2016

Index

	Picture guide.....	4
EN	English.....	8
FR	Français	12
DE	Deutsch	16
ES	Español.....	20
PT	Português	24
NL	Nederlands.....	28
DA	Dansk	32
FI	Suomi	36
NO	Norsk.....	40
SV	Svenska	44
IT	Italiano.....	48
PL	Polska.....	52
RU	Русский.....	56
LT	Lietuvių kalba	61
ET	Eesti keel.....	65

LV	Latviešu valoda.....	69
HU	Magyar.....	73
RO	Româna.....	77
SK	Slovenčina.....	81
TR	Türkçe.....	85
	Meaning of Markings.....	89
	Inspection sheet.....	98



1.1



1.2



1.3



1.4

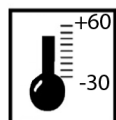

1.6



1.7



1.8



1.9



1.10



1.11

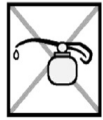

1.12



1.13



1.14



1.15

1.7

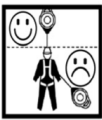

1.8

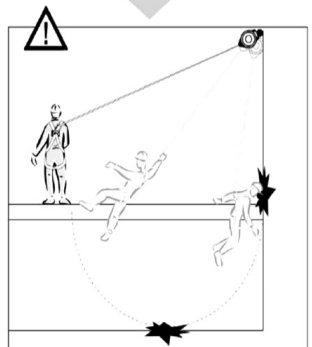
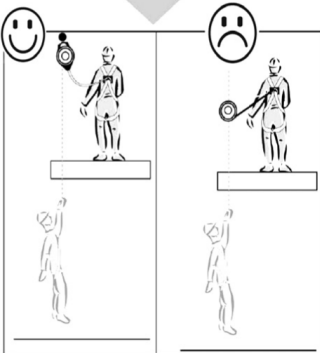

Fig. 1

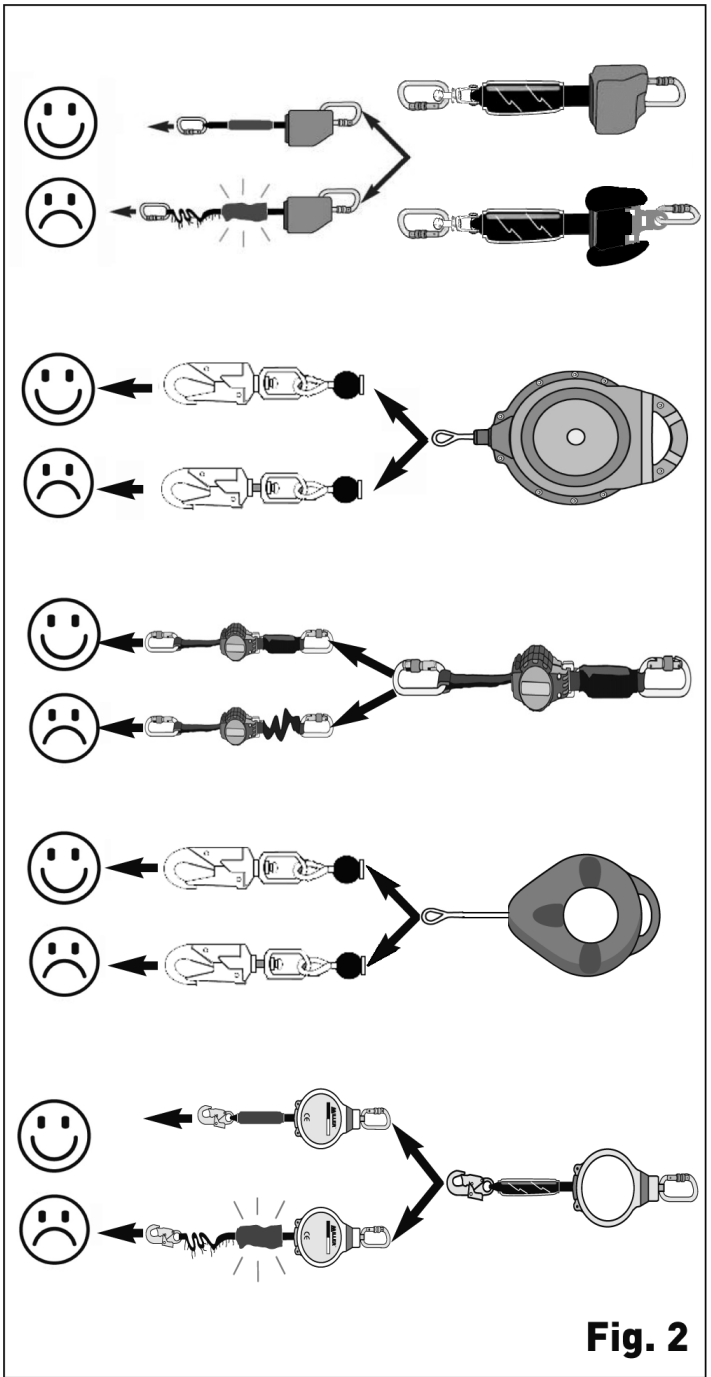
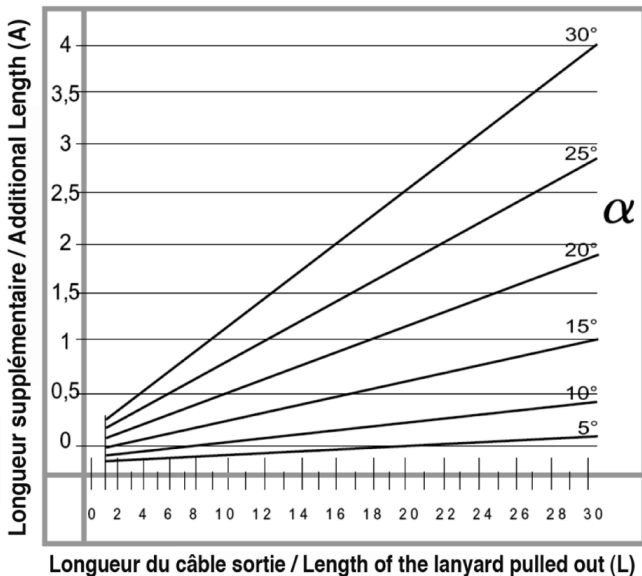
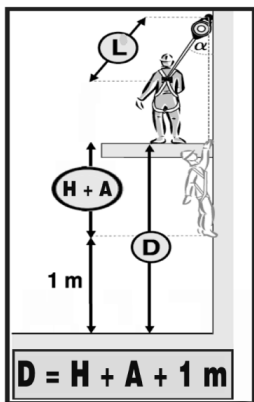

Fig. 2



Longueur supplémentaire / Additional Length (A)

Longueur du câble sortie / Length of the lanyard pulled out (L)



H=1m maxi

Fig. 3



Fig. 4

Personal Protective Equipment RETRACTABLE LIFELINE

Conforms to the CE
Standard EN 360 : 2002

IMPORTANT- PLEASE NOTE:

You have just acquired Personal Protective Equipment (PPE) and we thank you for your confidence. Please follow the instructions given here **BEFORE EVERY USE OF THE EQUIPMENT**, in order to gain maximum benefit (also refer to the specific manual for the product).

Failure to follow the instructions given in this manual may have grave consequences. We recommend that you re-read these instructions from time to time. In addition, the manufacturer or its representative declines all responsibility in case of any use, storage method or maintenance carried out in any other manner than that described in this manual.

IF THE BUYER IS NOT THE END USER, IT IS IMPORTANT THAT THESE INSTRUCTIONS ARE GIVEN TO THE END USER

In the interests of the user's safety, if the product is re-sold outside of the original destination country, the seller must provide the following information in the language habitually used in the country of use:

- ✓ maintenance instructions for periodical examination;
- ✓ instructions concerning repairs;
- ✓ additional information required that is specific to the equipment.

A fall arrest harness is the only body harness that is legal for use in a fall arrest system.

It is necessary to be completely sure before use that the recommendations specific to each element associated with this product are respected, as defined in their instructions, that they comply with the applicable European standards or otherwise any other appropriate standard and that their safety functions do not interfere with one another. Whenever possible, it is strongly recommended that this equipment be personally assigned to a single user.

Check that the product you have just acquired is compatible with the recommendations of the other system components.

While in use, protect your PPE against all risks connected with the work environment : thermal, electrical or mechanical shocks, acid splashes, sharp edges, etc.

WARNING

Activities at height are dangerous and can cause serious accidents and injuries. We remind you that you are personally liable in the case of an accident, injury or fatality to either yourself or a third party during or following the use of one of our products. The use of our products is reserved to authorized persons who have gone through the proper training or who are operating under the supervision and instruction of an authorized superior. Ensure that you have been adequately trained in the use of this PPE and make sure that you fully understand how it works. If there is any doubt, do not take any risks but rather seek advice. Good physical condition is required in order to carry out work at height. Certain medical contraindications can threaten the user's safety (taking medications, cardiovascular problems, etc.) during normal use of the PPE and in emergencies. In any case of doubt, consult your physician.

HOW DOES IT WORK?

The retractable type fall arrester must be attached to a reliable anchorage by its karabiner. The automatic karabiner situated at the end of the cable or of the strap must be attached to the attaching point of the fall arrest harness (cf EN 361:2002). During the ascent and/or the descent of the user, the cable, strap will be kept in tension by the retracting spring integrated into the equipment. In event of a fall, the clamping internal system will stop the cable, strap uncoiling thanks to the activation of a calibrated lock which will stop the fall in optimal conditions. The equipment is adjusted in factory

so, to keep its results, under no circumstances its adjustment must be changed.

THE CHANGE OF AN ADJUSTMENT WOULD MAKE THE EQUIPMENT DANGEROUS

CHECKING BEFORE USE

Before each use, carry out a thorough visual examination to ensure that the PPE, as well as any other equipment with which it could be associated (connector, lanyard...) is complete. Make all necessary arrangements for the implementation of any rescue in total safety. In the event of your product being damaged, consult the manufacturer or his agent. If you have any doubts regarding the safe condition of the product, or if the product has been used to arrest a fall, it is essential to your personal safety that the PPE be withdrawn from service and sent back to the manufacturer or a qualified repair centre for checking, or destruction. Following examination, the centre will either deliver or refuse written authorisation to re-use the PPE. It is strictly forbidden to modify or repair a PPE yourself. Only the manufacturer or a repair centre is qualified to carry out these repairs (fig. 1.1).

When the system is delivered with an integrated equipment, it is forbidden to replace one of the components of this system. Carefully check the following points :

- ✓ All the cable or the webbing winds out and in freely.
- ✓ The braking function operates by giving a quick tug on the cable, strap. The cable, strap should brake immediately. (Picture 1.2)
- ✓ The device is in good condition and the screws and the closing rivets are present and suitably fixed.
- ✓ The extremity of the cable or the webbing is suitably swaged or sewed.
- ✓ The carabiners provided with the device function and lock correctly.
- ✓ There is no trace of corrosion on the metallic parts.
- ✓ The cable or webbing does not show any sign of wear (tear, fraying, breaking, corrosion, etc...) (Picture 1.3)

NOTE

Self-retractable fall arresters are designed essentially to operate in a vertical position. However, Some models are also capable of operating in the horizontal position (for confirmation, contact the maker of his agent). But, before installing, it is highly advisable

to check there is no risk of pendulum movement and to protect the cable, strap from any cutting edges or abrasive surfaces .

For retractable fall arrester fitted with a fall indicator, check before use that the fall indicator has not been activated. Its activation demonstrates that the device has been subjected to a fall or a significant traction force. In this case, the device must be returned to the manufacturer or to a certified repair centre for checks (Picture 2)

USE

Connexion :

- ✓ The retractable type fall arrester harness can be connected to a reliable anchorage point by its handle or by a connector, a lanyard, a fibre-type sling compliant with standards EN 362, EN 354, EN 795.
- ✓ The connector situated at the end of the cable or of the strap of the equipment must be connected to the fall arrest anchorage point of the harness.

ATTENTION DO NOT ATTACH THE CABLE, STRAP OF THE FALL ARRESTER TO OTHER POINTS THAN THOSE INTENDED FOR THIS SYSTEM. DO NOT ATTACH IT DIRECTLY TO THE WEBBING, ON THE ADJUSTMENT ELEMENTS OR ON THE ACCESSORY HOLDER. THE "D" BACK ANCHORAGE POINT OF THE HARNESS IS THAT WHICH WILL ALLOW, IN THE CASE OF A FALL, THE BEST POSITIONING (PICTURE 1.4)

Limits of use (except in special cases - see specific manual):

- ✓ Temperature of use : from - 30°C to + 60°C (Picture 1.6)
- ✓ Must always be placed above the user (Picture 1.7)
- ✓ Limit of pendular movement inferior to 30° (Picture 1.8)
- ✓ Can not stop a sinking (pulverulents or muddy products) (Picture 1.9)

Precautions of use :

- ✓ Check that the height of the anchorage point above the work space is compatible with the capacity of the fall arrester and that sufficient clearance exists, which is compatible with the characteristics of the device in the case of a fall.
- ✓ Check that during use, the cable or the webbing does not get wound around an arm or a leg.
- ✓ Never try to modify or to repair PPE; Only the manufacturer or a certified maintenance centre is authorised to repair it.

- ✓ Never connect more than one person to the fall arrester.
- ✓ Never block the winding out of the cable, strap.
- ✓ The cable or the strap must always be tensed. In case of "slack", the equipment must be checked by the manufacturer.
- ✓ Lateral movements mustn't exceed one third of the distance ground / working surface.
- ✓ Make your movements on a normal walking speed. Accelerations, climbs and others engage the clamping system of the equipment.

This equipment is designed for a vertical use. If your cable drum has been designed for a special use (horizontal or inclined) you must follow the recommendations of the additional specific instruction.

AIR CLEARANCE

Before using a cable drum, check for a minimum space clearance below the user's feet as necessary, to prevent any collision with the structure or the ground.

With a weight of 100 kg in a normal use (cable drum above the head), the air clearance D is the stopping distance H + an additional distance A + 1M. A is function of the length of cable out L and the angle α formed by the cable (or D, H, A and L in m and α in °) (Picture 3) (except in special cases - see specific manual).

ANCHORAGE POINT :

If possible, to be used with anchorage devices (conformed to the EN 795 standard) or structural anchor. that is to say elements fixed to last, to a structure (wall, post...).

Check that the anchorage point :

- ✓ has a resistance superior to 12 KN (Picture 1.10)
- ✓ is situated above the operator (Picture 1.7)
- ✓ vertical to the work surface : (angle maxi $\pm 30^\circ$).
- ✓ Suits at best the anchoring system
- ✓ Does not present sharp edge.

CARABINER

Connector is compliant with standard EN 362

- ✓ When the carabiner is used for attachment to an anchorage point, check for compliance with the recommendations of the "ANCHORAGE POINT" paragraph ;

AT THE MOMENT OF CONNECTION TO THE CARABINER, CHECK THAT THE LOCKING SYSTEM IS CORRECTLY IN PLACE

ATTENTION

The carabiner is an essential element for your safety. We therefore recommend that you:

- ✓ attribute the connector to one person in particular, where possible;
- ✓ check the carabiner before each use in order to safeguard against any distortion, any sign of use and to verify the good functioning of the locking system. (Picture 4)
- ✓ do not attach and remove it several times during the same working day, if it has a manual lock

IN THE SAME WAY, IF THE CARABINER HAS BEEN USED TO STOP A FALL, IT IS ESSENTIAL FOR SAFETY REASONS TO RETURN IT FOR CHECKS.

PERIODIC EXAMINATION

These instructions must be kept with the product. Fill in the identification sheet and enter the markings information. This periodic examination, which verifies the effectiveness and strength of the equipment is indispensable in guaranteeing the user's safety (refer to the paragraph "checks before use"). A qualified person (manufacturer or a person or organization authorized by the manufacturer) must examine this equipment at least once each year (except in some specific cases - see the specific manual), in strict compliance with the instructions of the manufacturer and the examination must be recorded on the attached sheet. The frequency of the examination must be increased in accordance with regulations in case of heavy usage or in difficult environmental conditions (see inspection sheet FALCON™). The legibility of the product markings must be checked.

MAINTENANCE AND STORAGE

Good maintenance and storage of your PPE will prolong the working-life of your product, while also ensuring your safety. The retractable fall arresters do not require any particular maintenance. However, it is advised to: o regularly clean the cable or the webbing and to check kits state (cf § cleaning above) (Picture 1.11). To know the lanyard composition, see the additional specific instruction.

- ✓ Keep the lanyard in a place ventilated and far from direct fire or any other source of heat.
- ✓ do not oil the device (Picture. 1.12)

- ✓ check the functioning and the braking of the device.
- ✓ make sure that no foreign body is in the casing.
- ✓ store the fall arrester, hanging up, in a ventilated place away from humidity and from ultraviolet lights (Picture 1.13)
- ✓ Avoid any corrosive, overheated or refrigerated atmosphere.

CLEANING

For textile components,

- ✓ Clean them with water and soft soap. Never use acid solvents or bases (Picture 1.14). For metallic cables,
- ✓ Brush them. Do not use solvents, water or detergent.
- ✓ Grease them regularly with universal grease.

LIFESPAN

The maximal life of PPE that is predominantly textile is evaluated as being 10 years after the date of manufacture ; the maximal life of PPE that is predominantly metal is evaluated as being unlimited but, however, this maximal life is reduced to 10 years after the date of manufacture for non-opening products (except in some specific cases – see the specific manual). However, the following factors may reduce the performance of the product and its lifespan : in correct storage, improper use, fall arrest, deformation, contact with chemical products (alkali and acid), exposure to sources of heat > 60°C .

In order to improve the working-life of your device, it is advised not to:

- ✓ let go of the cable, strap when it is completely unwound but follow it when it winds back into the fall arrester. (Picture 1.15)
- ✓ leave the cable, strap or the webbing out when not in use.
- ✓ expose the device to violent manipulations or to shocks.
- ✓ expose the fall arrester to bad weather.

TRANSPORT

During transport, check that your PPE is stored well away from any source of heat, damp, corrosive atmosphere, ultraviolet rays, etc. ...

MARKINGS

(p92)

Équipement de protection individuel

ANTICHUTE À RAPPEL AUTOMATIQUE

Conforme à la norme EN 360:2002

REMARQUES IMPORTANTES

Vous venez d'acquérir un équipement de protection individuelle (EPI) et nous vous remercions de votre confiance. Afin que ce produit vous donne entière satisfaction, nous vous demandons, **AVANT CHAQUE MISE EN SERVICE** de suivre les instructions de ce manuel. Le non-respect des consignes décrites dans ce manuel pourrait avoir des répercussions graves. Nous vous conseillons de relire périodiquement ces instructions. De plus le fabricant ou son mandataire décline toute responsabilité en cas d'utilisation, de stockage ou d'entretien, effectué d'une manière autre que ce que nous vous décrivons dans ce manuel (se reporter également au manuel spécifique du produit).

SI L'ACQUÉREUR N'EST PAS L'UTILISATEUR, IL DEVRA IMPÉRATIVEMENT FAIRE PARVENIR CES INSTRUCTIONS A CE DERNIER.

Dans le cas où le produit est revendu hors du premier pays de destination, pour la sécurité de l'utilisateur, le revendeur doit fournir dans la langue du pays d'utilisation du produit :

- ✓ les instructions pour l'entretien
- ✓ les instructions pour les examens périodiques
- ✓ les instructions relatives aux réparations
- ✓ les informations supplémentaires requises spécifiques à l'équipement

Un harnais d'antichute est le seul dispositif de préhension du corps qu'il soit permis d'utiliser dans un système d'arrêt des chutes.

Il est nécessaire de s'assurer avant toute utilisation, que les recommandations propres à chaque élément associé à ce produit telles que définies dans leurs notices sont respectées, qu'ils respectent les normes européennes applicables ou, à défaut, toute autre norme appropriée et, que leurs fonctions de sécurité n'interfèrent pas entres-elles.

Lorsque cela est possible, il est fortement conseillé d'attribuer personnellement cet équipement à un seul et même utilisateur.

Vérifiez que le produit que vous venez d'acquérir est bien compatible avec les recommandations des autres composants du système.

En cours d'utilisation, protégez votre EPI contre tout risque lié à l'environnement de travail : choc thermique, électrique ou mécanique, projection d'acide, arêtes tranchantes etc. ...

ATTENTION

Les activités en hauteur sont des disciplines dangereuses qui peuvent provoquer des accidents et des blessures graves. Nous vous rappelons que vous assumez personnellement la responsabilité en cas d'accident, de blessure ou de décès pendant ou suite à l'utilisation de nos produits, à vous-même ou à une tierce personne. L'utilisation de nos produits est réservée à des personnes compétentes, ayant suivi une formation adéquate ou, sous la responsabilité d'un supérieur compétent. Entraînez-vous à l'usage de cet EPI et assurez-vous d'avoir pleinement compris son fonctionnement. En cas de doute, ne prenez pas de risque mais renseignez-vous ! Une bonne condition physique est obligatoire pour effectuer des travaux en hauteur. Certaines contre-indications médicales peuvent nuire à la sécurité de l'utilisateur (prise de médicaments, problème cardio-vasculaire...) lors de l'utilisation normale de l'EPI et en cas d'urgence. En cas de doute, renseignez-vous auprès de votre médecin.

PRINCIPE DE FONCTIONNEMENT

L'antichute à rappel automatique doit être accroché à un ancrage fiable par son mousqueton. Le mousqueton automatique situé au bout du câble ou de la sangle est à accrocher au point d'ancrage du harnais d'antichute (cf. EN 361:2002). Lors de l'ascension et/ou de la descente de l'utilisateur, le câble, sangle sera maintenu en tension par le ressort de rappel intégré dans l'appareil. En cas de chute, le système interne de blocage arrêtera le déroulement du câble ou sangle en actionnant un frein calibré qui

permettra l'arrêt de la chute dans des conditions optimales.

L'appareil étant réglé en usine, il ne faut en aucun cas modifier son réglage pour ne pas altérer ses performances.

LA MODIFICATION D'UN RÉGLAGE RENDRAIT L'APPAREIL DANGEREUX.

VERIFICATION AVANT UTILISATION

Avant chaque utilisation, il y a lieu de procéder à un examen visuel approfondi afin de s'assurer de l'intégrité de l'EPI ainsi que tout autre équipement pouvant lui être associé (connecteur, longe...) et, de prendre des dispositions concernant la mise en oeuvre d'un éventuel sauvetage en toute sécurité. En cas d'endommagement de votre produit consulter le fabricant ou son mandataire. Si vous émettez des doutes quant à l'état de sûreté d'un produit ou si le produit a été utilisé pour arrêter une chute, il est essentiel pour votre sécurité que l'EPI soit retiré du service et qu'il soit renvoyé au fabricant ou à un centre de réparation qualifié pour vérification ou destruction. Après examen, le centre délivrera ou non une autorisation écrite pour réutiliser l'EPI.

Il est strictement interdit de modifier ou de réparer vous-même un EPI, seul le fabricant ou un centre de réparation est habilité à effectuer ces réparations. (Fig 1.1)

Dans le cas d'un système fourni avec un équipement intégré, il est interdit de remplacer un des composants de ce système. Vérifiez soigneusement les points suivants :

- ✓ Que le câble ou la sangle se déroule et s'enroule normalement sur toute sa longueur.
- ✓ Que la fonction de blocage est opérante en tirant d'un coup sec sur le câble, sangle, celui-ci doit se bloquer instantanément (Fig 1.2)
- ✓ Que l'ensemble de l'appareil est en parfait état et que toutes les vis et rivets de fermeture sont présents et convenablement fixés.
- ✓ Que l'extrémité du câble ou de la sangle est convenablement manchonnée ou cousue.
- ✓ Que les mousquetons fournis avec l'appareil fonctionnent et se verrouillent correctement.
- ✓ Qu'il n'y a aucune trace de corrosion sur les parties métalliques.
- ✓ Que toute la longueur du câble ou de la sangle ne présente aucune marque de fatigue (déchirure, effilochement, cassure, corrosion, etc...) (Fig 1.3)

REMARQUES

Les antichutes à rappel automatique sont conçus principalement pour fonctionner en position verticale. Toutefois, certains modèles sont aussi aptes à fonctionner en position horizontale (pour confirmation, contacter le fabricant ou son mandataire). Cependant, avant installation, il est vivement recommandé de vérifier l'absence de risque pendulaire et de protéger le câble, sangle contre tout objet tranchant et matière abrasive. Pour les antichutes à rappel automatique équipés d'un témoin de chute, vérifiez, avant toute utilisation, que le témoin de chute n'a pas été activé. Son activation atteste que l'appareil a été soumis à une chute ou à une force de traction importante. Dans ce cas, l'appareil doit être retourné au fabricant ou à un centre de réparation agréé pour vérification (Fig 2)

UTILISATION

Connexion :

- ✓ L'antichute à rappel automatique peut être connecté à un point d'ancrage fiable par sa poignée ou par un connecteur, une longe, une élingue conforme aux normes EN 362, EN 354, EN 795.
- ✓ Le connecteur situé à l'extrémité du câble ou de la sangle de l'appareil doit être connecté au point d'ancrage antichute du harnais.

ATTENTION DANGER NE PAS ACCROCHER LE CÂBLE, SANGLE DE L'ANTICHUTE A D'AUTRES POINTS QUE CEUX PRÉVUS A CET EFFET. NE PAS S'ACCROCHER DIRECTEMENT SUR LA SANGLE, SUR LES ÉLÉMENTS DE RÉGLAGE OU SUR LES PORTE-ACCESSOIRES DU HARNAIS. LE POINT D'ACCROCHAGE DORSAL DU HARNAIS EST CELUI QUI PERMETTRA, EN CAS DE CHUTE, LE MEILLEUR POSITIONNEMENT. (FIG.1.4)

Limites d'utilisation (sauf cas particuliers: voir notice spécifique) :

- ✓ Température d'utilisation : de - 30° C à + 60° C (Fig1.6)
- ✓ Doit toujours être placé au-dessus de l'utilisateur (Fig1.7)
- ✓ Limite de déplacement pendulaire inférieur à 30°(Fig1.8)
- ✓ Ne peut stopper un enlèvement (produits pulvérulents ou boueux) (Fig 1.9)

Précautions d'utilisation :

- ✓ Vérifiez que la hauteur du point d'ancrage par rapport à l'espace de travail est compatible avec la capacité

de l'antichute et qu'il existe un tirant d'air suffisant, compatible avec les caractéristiques de l'appareil en cas de chute.

- ✓ Vérifiez pendant l'utilisation que le câble ou la sangle ne s'enroule pas autour d'un bras ou d'une jambe.
- ✓ Ne connectez jamais plus d'une personne à l'antichute.
- ✓ Ne bloquez jamais l'enroulement du câble, sangle.
- ✓ Le câble ou la sangle doit toujours être tendu. En cas de "mou", faire vérifier l'appareil par le fabricant.
- ✓ Les déplacements latéraux ne doivent pas excéder le tiers de la distance sol/ plan de travail.
- ✓ Effectuer vos déplacements à vitesse de marche normale. Les accélérations, sauts et autres enclenchent le système de blocage de l'appareil.

Cet appareil est conçu pour une utilisation verticale. Dans le cas où votre enrouleur a été conçu pour une utilisation particulière (horizontale ou inclinée), veuillez suivre les recommandations de la notice spécifique annexe.

TIRANT D'AIR

Vérifiez avant l'utilisation d'un enrouleur l'existence d'un tirant d'air minimal nécessaire sous les pieds de l'utilisateur, afin d'éviter toute collision avec la structure ou le sol.

Avec une masse de 100 kg en configuration normale d'utilisation (enrouleur au-dessus de la tête), le tirant d'air D est la distance d'arrêt H + une distance supplémentaire A + 1m. A est fonction de la longueur de câble sorti L et α l'angle formé par le câble (où D, H, A et L en m et α en °) (Fig 3) (sauf cas particuliers: voir notice spécifique).

POINT D'ANCRAGE

Utiliser si possible des dispositifs d'ancrage (conforme à l'EN 795) ou bien des ancrages structurelles, c'est à dire des éléments fixé durablement sur une structure (mur, poteau...). Vérifiez dans tous les cas que le point d'ancrage : (sauf cas particuliers: voir notice spécifique) :

- ✓ A une résistance minimum de 12 kN (Fig 1.10)
- ✓ Est situé au-dessus de l'opérateur (Fig 1.7).
- ✓ Se trouve dans l'axe vertical du plan de travail : (angle maxi $\pm 30^\circ$)
- ✓ S'adapte parfaitement au dispositif d'accrochage de l'équipement
- ✓ Ne présente pas d'arête tranchante

MOUSQUETON

Connecteur conforme à la norme EN 362

- ✓ Lorsque le mousqueton sert à se fixer à un point d'ancrage, vérifiez que les recommandations du paragraphe "POINT D'ANCRAGE" sont respectées.

AU MOMENT DE LA CONNEXION DU MOUSQUETON, VÉRIFIEZ QUE LE SYSTÈME DE VERROUILLAGE EST BIEN EN PLACE.

ATTENTION

Le mousqueton est un élément essentiel à votre sécurité. Nous vous recommandons donc :

- ✓ d'attribuer le connecteur à une personne en particulier à chaque fois que cela est possible.
- ✓ de le vérifier avant chaque utilisation pour s'assurer notamment de l'absence de déformation, de l'absence de marque d'usure et du bon fonctionnement du système de verrouillage (Fig 4)
- ✓ de ne pas l'attacher et retirer plusieurs fois dans une journée de travail, si celui-ci possède un verrouillage manuel.

DE MEME, SI LE MOUSQUETON A ÉTÉ UTILISÉ POUR ARRÊTER UNE CHUTE, IL EST ESSENTIEL, POUR DES RAISONS DE SÉCURITÉ, DE LE RETOURNER POUR VÉRIFICATION.

EXAMEN PERIODIQUE

Ces instructions doivent être conservées avec le produit, renseignez la fiche d'identification en reportant les informations du marquage. Cet examen périodique vérifiant l'efficacité et la résistance de l'équipement est indispensable afin de garantir la sécurité de l'utilisateur (vous reporter au § "vérification avant utilisation).

Cet équipement doit être examiné, au moins une fois par an, par le fabricant (sauf cas particuliers: voir notice spécifique), ou par une personne ou une organisation autorisée par le fabricant ; la vérification devant être enregistrée sur la fiche en annexe.

La fréquence d'examen doit être augmentée en fonction de la réglementation, dans le cas d'une utilisation importante ou dans des conditions environnementales difficiles (voir feuille d'inspection FALCON™). La lisibilité des marquages du produit devra être vérifiée.

ENTRETIEN & STOCKAGE

Un bon entretien ainsi qu'un stockage adéquat de votre EPI assureront une meilleure longévité au produit tout en garantissant votre sécurité. Les antichutes à rappel automatique ne nécessitent aucun entretien particulier.

Néanmoins il est conseillé de :

- ✓ Nettoyer régulièrement le câble ou la sangle et de vérifier son état (cf § Nettoyage ci-dessous) (Fig 1.11). Pour connaître la composition de la sangle, vous référez à la notice spécifique annexe.
- ✓ Laissez le câble ou la sangle dans un endroit ventilé et à distance de tout feu direct ou de toute autre source de chaleur
- ✓ Ne pas graisser l'appareil (Fig 1.12)
- ✓ Vérifier le fonctionnement et le blocage de l'appareil.
- ✓ S'assurer qu'aucun corps étranger ne soit dans le carter.
- ✓ Stocker l'antichute pendu, dans un local ventilé à l'abri de l'humidité et des rayons ultraviolets (Fig 1.13)
- ✓ Évitez toute atmosphère corrosive, surchauffée ou réfrigérée.

NETTOYAGE

Concernant les composants en matière textile,

- ✓ Nettoyez-les à l'eau et au savon doux. N'utilisez en aucun cas des solvants acides ou des bases (Fig 1.14)

Concernant les câbles métalliques,

- ✓ Brossez-les. N'utilisez ni solvants, ni eau, ni détergent.
- ✓ Graisser-les régulièrement légèrement avec une graisse universelle

DURÉE DE VIE

On estime la durée de vie maximale de l'EPI à dominante textile à 10 ans à partir de la date de fabrication ; on estime la durée de vie maximale de l'EPI à dominante métallique comme illimitée, toutefois, on ramène à 10 ans cette durée de vie maximale à partir de la date de fabrication dans le cas de produits non ouvrables (sauf cas particuliers: voir notice spécifique). Cependant, les facteurs suivants peuvent réduire la performance du produit et sa durée de vie : mauvais stockage, mauvaise utilisation, arrêt d'une chute, déformation mécanique, mise en contact avec des produits chimiques (acides et basiques), exposition à de fortes sources de chaleur > 60°C.

Pour améliorer la longévité de votre appareil, il est conseillé de ne pas :

- ✓ relâcher le câble, sangle lorsque celui-ci est complètement déroulé, mais d'accompagner sa rentrée dans l'antichute (Fig 1.15)
- ✓ laisser le câble ou la sangle sorti en dehors des périodes

d'utilisation.

- ✓ soumettre l'appareil à des manipulations violentes ou à des chocs.
- ✓ exposer l'antichute aux intempéries.
- ✓ plier le câble, sangle rétractable

TRANSPORT

Vérifiez lors du transport que votre EPI soit rangé à l'abri de toute source de chaleur, humidité, atmosphère corrosive, rayons ultraviolets, etc. ...

SIGNIFICATION DU MARQUAGE

(p92)

PERSÖNLICHE SCHUTZAUSRÜSTUNG

Persönliche Schutzausrüstung Höhensicherungsgerät Gem. Norm EN 360:2002

WICHTIGE HINWEISE

Sie haben eine persönliche Schutzausrüstung (PSA) erworben, und wir danken Ihnen für Ihr Vertrauen. Damit das Produkt Ihre Erwartungen und Ansprüche voll erfüllt, bitten wir Sie **VOR JEDER BENUTZUNG** die nachstehenden Anweisungen zu befolgen (siehe auch die produktspezifische Bedienungsanleitung).

Die Nichtbeachtung der in diesen Anweisungen enthaltenen Maßregeln kann schwere Auswirkungen zur Folge haben. Wir raten Ihnen, diese Anweisungen von Zeit zu Zeit nachzulesen.

Ferner lehnt der Hersteller bzw. sein beauftragter Händler jede Verantwortung ab, wenn Benutzung, Lagerung oder Wartung in anderer Weise erfolgen als in diesen Anweisungen beschrieben ist.

WENN DER KÄUFER NICHT DER BENUTZER IST, MUSS ER DIESEM DIE VORLIEGENDEN ANWEISUNGEN UNBEDINGT AUSHÄNDIGEN.

In Fällen, in denen das Produkt außerhalb des ersten Bestimmungslandes verkauft wird, muss der Wiederverkäufer zur Sicherheit des Nutzers in der Sprache des Landes, in dem das Produkt verwendet wird, Folgendes mitliefern:

- ✓ Wartungsvorschrift
- ✓ Vorschrift für die regelmäßigen Untersuchungen
- ✓ Reparaturvorschrift
- ✓ zusätzlich erforderliche Sonderinformationen zur Ausrüstung

Ein Fallgeschirr ist die einzige Körperhaltevorrichtung, deren Benutzung in einem Fallschutzsystem erlaubt sein darf.

Vor jeder Benutzung ist sicherzustellen, dass die Hinweise entsprechend den Gebrauchsanweisungen der einzelnen Zusatzteile zu diesem Produkt, die gültigen europäischen Normen bzw. jede sonstige zutreffende Norm eingehalten werden und die jeweiligen Sicherheitsfunktionen sich nicht gegenseitig beeinträchtigen. Es wird dringend empfohlen, diese Ausrüstung möglichst ein und demselben

Benutzer persönlich zuzuweisen.

Prüfen Sie, ob das neu erworbene Produkt auch mit den Empfehlungen der übrigen Teile des Sicherungssystems kompatibel ist.

Schützen Sie Ihre PSA während des Einsatzes vor Gefahren aus der Arbeitsumgebung: Wärme-/Kälteschock, Strom, Stöße, Säuren, scharfe Kanten usw. ...

ACHTUNG

Tätigkeiten in der Höhe sind gefährlich und können schwere Unfälle und Verletzungen verursachen. Wir erinnern daran, dass Sie persönlich verantwortlich sind, falls es bei der Benutzung unserer Produkte zu einem Unfall, zu Verletzungen oder zum Tod Ihrer eigenen oder einer anderen Person kommen sollte. Die Benutzung unserer Produkte ist fachkundigen, entsprechend geschulten Personen vorbehalten oder nur unter der Verantwortung eines fachkundigen Vorgesetzten gestattet. Üben Sie sich im Gebrauch des EPI und vergewissern Sie sich, dass Sie gut verstanden haben, wie er funktioniert. Gehen Sie im Zweifelsfall kein Risiko ein, sondern bitten Sie andere um Rat und Hilfe! Arbeiten in der Höhe setzen eine gute körperliche Kondition voraus. Bei bestimmten medizinischen Gegenanzeigen und in dringenden Fällen (Einnahme von Medikamenten, Herz-Kreislauf-Beschwerden usw.) kann auch die normale Anwendung des EPI gesundheitsschädigend sein. In Zweifelsfällen vorher einen Arzt dazu befragen.

FUNKTIONSPRINZIP

Das Höhensicherungsgerät muss mit seinem Karabiner an einen sicheren Anschlagpunkt angeschlossen werden. Der automatische Karabiner am Ende des Drahtseils oder Gurtbands wird am Anschlagpunkt des Auffanggurtes (cf. EN 361:2002) befestigt. Beim Auf- bzw. Abwärtsbewegen des Benutzers wird das Drahtseil bzw. Gurtband durch die Spannfeder im

Gerät straff gehalten. Im Sturzfall wird das Drahtseil bzw. Gurtband durch den eingebauten Mechanismus blockiert, der durch eine kalibrierte Bremse den Sturz unter optimalen Bedingungen auffängt. Die Einstellung des Geräts wird im Werk vorgenommen und darf auf keinen Fall verändert werden, um seine Leistungsfähigkeit nicht zu beeinträchtigen.

BEI VERÄNDERUNG EINER EINSTELLUNG WIRD DAS GERÄT ZUR GEFAHR.

ÜBERPRÜFUNG

Vor jedem Einsatz muss eine genaue visuelle Prüfung durchgeführt werden, um sich von der Unversehrtheit der PSA sowie jeder sonstigen mit ihr verbundenen Einrichtung zu vergewissern (Verbinder, Leine...), und es müssen Vorkehrungen für eine eventuelle Rettung in völliger Sicherheit getroffen werden. Bei einer Beschädigung Ihres Produktes wenden Sie sich bitte an den Hersteller oder seinen Beauftragten. Falls Sie Zweifel am Sicherheitszustand eines Produktes haben oder das Produkt zum Auffangen eines Sturzes gedient hat, ist es für Ihre Sicherheit absolut notwendig, die PSA aus dem Betrieb zu nehmen und dem Hersteller oder einer zugelassenen Reparaturstelle zur Überprüfung oder Vernichtung zu übergeben. Nach der Untersuchung muss diese Stelle eine schriftliche Erlaubnis zur Wiederverwendung der PSA ausstellen oder aber verweigern. Es ist streng untersagt, selbst eine PSA zu verändern oder zu reparieren; nur der Hersteller oder eine Reparaturstelle ist befugt, diese Reparaturen auszuführen (Abb. 1.1).

Wird ein System mit einer zugehörigen Schutzausrüstung geliefert, darf kein Bestandteil dieses Systems ersetzt werden. Vor dem Einsatz bitte folgende Punkte kontrollieren:

- ✓ Das komplette Band oder Kabel ausziehen.
- ✓ Die Bremsfunktion muss bei einem schnellen Zug am Drahtseil bzw. Gurtband unverzüglich einsetzen. (Abb. 1.2)
- ✓ Das Gerät ist in gutem Zustand und die Schrauben und Verschlussnieten sind vorhanden und entsprechend fest.
- ✓ Das äußerste Ende des Kabels oder Bandes ist sauber geschmiedet oder vernäht.
- ✓ Die mit dem Gerät gelieferten Karabiner funktionieren und schließen korrekt.
- ✓ Es gibt keinen Ansatz von Korrosion an den Metallteilen.
- ✓ Das Kabel oder Band zeigt keine

Anzeichen von Abnutzung, wie Risse, Abscheuerungen, Ausfransungen oder Brüche. (Abb. 1.3)

HINWEISE

Die automatisch sichernden Auffanggeräte sind hauptsächlich für den Einsatz in senkrechter Position bestimmt. Bestimmte Modelle funktionieren jedoch auch in der Waagrechten (Bestätigung beim Hersteller oder seinem Beauftragten einholen). Es wird indes dringend empfohlen, vor der Installation darauf zu achten, dass keine Pendelgefahr besteht und das Drahtseil bzw. Gurtband vor scharfkantigen Gegenständen und schleifenden Materialien geschützt ist.

Bei Höhensicherungsgeräten mit einem Fall-Indikator muss vor einem Einsatz kontrolliert werden, ob der Indikator schon ausgelöst wurde. Sollte der Indikator ausgelöst worden sein, heißt dies, dass bereits ein Fallereignis auf dieses Gerät gewirkt hat. In diesem Fall muß das Gerät zum Hersteller oder zur Service Station geschickt werden. (Abb. 1.2)

BENUTZUNG

Verbinden :

- ✓ Das Höhensicherungsgerät kann mit seinem Griff oder mit einem Verbindungselement oder einer Verbindungsleine entsprechend den Normen EN 362, EN 354, EN 795 an einen sicheren Anschlagpunkt angeschlossen werden.
- ✓ Das Verbindungselement am Ende des Drahtseils oder des Gerätegurtbands muss mit dem Anschlagpunkt des Auffanggurtes verbunden werden.

ACHTUNG BRINGEN SIE DAS KABEL BZW. GURT BAND DES HÖHENSICHERUNGSGERÄTES NIEMALS AN ANDEREN PUNKTEN AN, DIE NICHT FÜR DIESES SYSTEM VORGESEHEN SIND.. DER RÜCKSEITIGE D-RING DES AUFFANGGURTES GEWÄHRLEISTET IM ABSTURZFALL DIE BESTE POSITION DES ANWENDERS. (ABB. 1.4)

Einsatzkriterien (außer Sonderfällen: siehe produktspezifische Hinweise) :

- ✓ Einsatztemperatur: -30C - +50C (Abb.1.6)
- ✓ Muss immer über dem Anwender angebracht werden (Abb.1.7)
- ✓ Max. zulässiger Winkel zur Senkrechten: 30 Grad (Abb.1.8)
- ✓ Kann kein Versinken stoppen (in Pulver oder ähnliche Medien) (Abb. 1.9)

Vorkehrungen vor dem Einsatz:

- ✓ Prüfen Sie, ob die Höhe des Anschlagpunktes über dem Arbeitsbereich ausreichend ist für die Nutzung des Höhensicherungsgerätes und daß genügend Kapazität für den Fall des Absturzes vorhanden ist.
- ✓ Stellen Sie sicher, dass während der Nutzung das Kabel oder Band kein Körperteil berühren oder verletzen kann.
- ✓ Schließen Sie nie mehr als eine Person an das Höhensicherungsgerät an.
- ✓ Verschließen/Blockieren Sie nie das Aufwickeln des Kabels bzw. Gurtbands und die Öffnung
- ✓ Das Drahtseil oder Gurtband muss stets gespannt sein. Falls es locker hängt, das Gerät vom Hersteller kontrollieren lassen.
- ✓ Bewegungen in seitlicher Richtung dürfen ein Drittel des Abstands Boden/Arbeitsebene nicht überschreiten.
- ✓ Führen Sie Ihre Bewegungen mit normaler Gehgeschwindigkeit aus. Beschleunigungen, Sprünge und ähnliche hastige Bewegungen lösen das Blockiersystem des Gerätes aus.

Dieses Gerät ist für den Einsatz in der Senkrechten vorgesehen. Wenn Ihre Spannrolle dagegen für einen besonderen Einsatz bestimmt ist (horizontal oder schräg), bitte die Empfehlungen der entsprechenden Sonderanweisung in der Anlage beachten.

LICHTE HÖHE

Vor Benutzung einer Spannrolle kontrollieren, ob unter den Füßen des Benutzers die nötige lichte Mindesthöhe vorhanden ist, um ein Aufprallen am Gebäude oder Boden auszuschließen. Bei einem Gewicht von 100 kg errechnet sich die nötige lichte Höhe D bei normaler Einsatzkonfiguration (Spannrolle über dem Kopf) aus der Auffangstrecke H + einer Zugabe A + 1m entspricht. A hängt von der ausgezogenen Drahtseillänge L und dem vom Drahtseil gebildeten Winkel α ab (D, H, A und L sind in m und α in $^\circ$ angegeben) (Abb. 3) (außer Sonderfällen: siehe produktspezifische Hinweise).

ANSCHLAGPUNKT

Nach Möglichkeit zusammen mit Verankerungen (gemäß EN 795) oder Dübel verwenden, d.h. dauerhaft an einer Struktur (Mauer, Pfosten...) befestigte Elemente. Auf jeden Fall darauf achten, dass der Anschlagpunkt (außer Sonderfällen: siehe produktspezifische

Hinweise):

- ✓ eine Mindestbelastbarkeit von 12 kN aufweist (Abb. 1.10),
- ✓ sich oberhalb der zu sichernden Person befindet (Abb. 1.7),
- ✓ in der Senkrechten zur Arbeitsebene liegt: (maximaler Winkel $\pm 30^\circ$),
- ✓ für die Befestigungsvorrichtung der Ausrüstung geeignet ist,
- ✓ keine scharfen Kanten aufweist.

KARABINER

Verbindungselement gem. Norm EN 362.

- ✓ Wenn der Karabiner zur Verbindung mit einem Anschlagpunkt dient, achten Sie darauf, dass die Empfehlungen des Abschnitts "ANSCHLAGPUNKT" erfüllt sind.

BEIM ANSCHLIESSEN DES KARABINERS DARAUFGAHTEN, DASS SICH DAS SCHLIESSYSTEM VERRIEGELT.

ACHTUNG Der Karabiner ist ein für Ihre Sicherheit wesentliches Element. Wir empfehlen Ihnen daher:

- ✓ einen Karabiner möglichst immer ein und derselben Person zuzuweisen,
- ✓ ihn vor jedem Einsatz auf Verformungen und Verschleiß sowie das einwandfreie Funktionieren des Verriegelungssystems zu überprüfen (Abb. 4),
- ✓ Karabiner mit Handverriegelung im Laufe eines Arbeitstags nicht mehrmals zu befestigen und zu lösen.

EBENSO MUSS DER KARABINER, WENN ER DAZU GEDIENHT HAT, EINEN STURZ AUFZUFANGEN, AUS SICHERHEITSGRÜNDEN UNBEDINGT ZUR ÜBERPRÜFUNG VORGELEGT WERDEN.

REGELMÄSSIGE ÜBERPRÜFUNG

Diese Anweisungen müssen bei dem Produkt aufbewahrt werden. Füllen Sie bitte die Kontrollkarte aus, indem Sie die Angaben aus der Produktmarkierung übernehmen. Diese regelmäßige Untersuchung, welche die Wirksamkeit und die Haltbarkeit der Ausrüstung feststellt, ist zur Gewährleistung der Sicherheit des Benutzers unerlässlich (Beachten Sie das Kapitel „Überprüfung“). Die Ausrüstung muss mindestens einmal jährlich vom Hersteller (außer Sonderfällen: siehe produktspezifische Hinweise) oder einer vom Hersteller zugelassenen Person oder Stelle kontrolliert werden; die Prüfung ist auf der Kontrollkarte gem. Anlage zu vermerken. Die

Häufigkeit der Untersuchungen muss erhöht werden gemäß den Vorschriften, im Falle eines wichtigen Einsatzes oder unter schwierigen Umgebungsbedingungen (Siehe Kontrollblatt FALCON™). Die Lesbarkeit der Aufschriften des Produktes muss überprüft werden.

WARTUNG UND LAGERUNG

Gute Pflege und sachgemäße Lagerung Ihrer PSA verlängern die Lebensdauer des Produktes und sind eine Garantie für Ihre Sicherheit. Die Höhensicherungsgeräte sind wartungsfrei. Trotzdem empfehlen wir Ihnen:

- ✓ Reinigen Sie das Drahtseil oder Gurtband regelmäßig und kontrollieren Sie den Zustand. (siehe nachstehenden Abschnitt "Reinigung") (Abb. 1.11). Die Materialzusammensetzung des Gurtbands ist in der Spezialanweisung in der Anlage angegeben.
- ✓ Bewahren Sie die Verbindungsleine an einer belüfteten und vor direkter Flamme oder Hitzequelle geschützten Stelle auf.
- ✓ Schmieren oder ölen Sie das Gerät nicht. (Abb. 1.12)
- ✓ Prüfen Sie die Funktion und das Stoppen des Gerätes.
- ✓ Stellen Sie sicher, dass sich kein Fremdkörper im Gehäuse befindet.
- ✓ Lagern Sie das Gerät hängend in einem klimatisierten Raum vermeiden Sie dabei hohe Luftfeuchtigkeit und UV-Strahlen. (Abb. 1.13)
- ✓ Vermeiden Sie korrosive, zu heiße und zu kalte Umgebungsluft.

REINIGUNG

Stoffteile :

- ✓ Mit Wasser und einer milden Seife reinigen. Auf keinen Fall säurehaltige oder basische Lösungsmittel benutzen. (Abb. 1.14) Drahtseile :
- ✓ Seile bürsten. Weder Lösungsmittel, noch Wasser oder Reinigungsmittel benutzen.
- ✓ Drahtseile mit einem Unversalbschmierfett regelmäßig leicht schmieren.

LEBENSDAUER

Die maximale Lebensdauer von PSA mit textilem Hauptanteil wird auf 10 Jahre ab dem Fertigungsdatum geschätzt ; die maximale Lebensdauer von PSA mit metallischem Hauptanteil gilt als unbegrenzt, jedoch wird diese maximale Lebensdauer bei Produkten, deren Gehäuse nicht zu öffnen ist, auf 10 Jahre ab dem Fertigungsdatum begrenzt (ausgenommen spezielle Fälle,

siehe spezifische Benutzeranweisungen). Folgende Faktoren können die Leistungsfähigkeit des Produktes und seine Lebensdauer jedoch schmälern: schlechte Lagerung, unsachgemäße Benutzung, Auffangen eines Sturzes, mechanische Verformung, Berührung mit chemischen Stoffen (Säuren und Basen), Einwirken starker Wärmequellen > 60°C.

Um die Lebensdauer Ihres Gerätes zu verlängern empfehlen wir Ihnen:

- ✓ Ziehen Sie das Kabel bzw. Gurtband komplett aus dem Gerät aus und lassen Sie es zurücklaufen. (Abb. 1.15)
- ✓ Lassen Sie das Kabel oder Band aufgerollt im Gerät, wenn es nicht benutzt wird.
- ✓ Setzen Sie das Gerät nicht gewaltigen Stößen oder Manipulationen aus.
- ✓ Schützen Sie das Gerät vor extremen klimatischen Einwirkungen.
- ✓ das einziehbare Kabel bzw. Gurtband zusammenfalten.

TRANSPORT

Achten Sie darauf, dass Ihre PSA während eines Transports vor Wärme, Feuchtigkeit, korrosiven Umgebungsbedingungen, UV-Strahlen usw. geschützt ist.

ERKLÄRUNG DER KENNZEICHNUNG

(p92)

Equipo de Protección Individual DISPOSITIVO ANTICAÍDAS RETRÁCTIL

Conforme Norma EN 360 : 2002

OBSERVACIONES IMPORTANTES

Agradecemos su confianza por haber adquirido un Equipo de Protección Individual (EPI). Para que se sienta satisfecho con este producto, le pedimos que, **ANTES DE CADA UTILIZACIÓN**, siga las instrucciones de este manual. No respetar las consignas descritas en este manual podría acarrear repercusiones graves, le aconsejamos que vuelva a leer las instrucciones periódicamente. Además, el fabricante o su mandatario rehúsan toda responsabilidad en caso de utilización, almacenamiento o mantenimiento efectuados de manera distinta a la que se ha descrito en este manual (consultar igualmente el manual específico del producto).

SI EL COMPRADOR NO ES EL USUARIO, DEBERÁ IMPERATIVAMENTE ENTREGAR ESTAS INSTRUCCIONES A ESTE ÚLTIMO.

En caso de que el producto se revenda fuera del primer país de destino, por seguridad para el usuario, el revendedor deberá suministrar en el idioma del país de utilización del producto:

- ✓ las instrucciones de mantenimiento;
- ✓ las instrucciones para las revisiones periódicas;
- ✓ las instrucciones relativas a las reparaciones;
- ✓ la información adicional de requisitos específicos del equipo.

Un arnés contra caídas es el único dispositivo de sujeción del cuerpo que está permitido utilizar en un sistema de parada de caídas.

Antes de cualquier utilización, es necesario asegurarse de que se respeten las recomendaciones correspondientes a cada accesorio asociado a este producto tal y como están definidos en sus respectivos manuales, que respeten las normativas europeas aplicables o en su defecto, cualquier otra normativa apropiada y que sus funciones de seguridad no interfieran entre ellas.

Cuando sea posible, se aconseja firmemente atribuir personalmente el EPI a un solo usuario.

Verificar que el producto que acaba de comprar sea compatible con las

recomendaciones de los otros componentes del sistema anticaída.

Durante el uso, proteger el EPI contra todo riesgo relacionado con el entorno de trabajo : choques térmicos, eléctricos o mecánicos, salpicaduras de ácidos, aristas afiladas, etc.

ATENCIÓN

Las actividades realizadas en altura son disciplinas peligrosas que pueden provocar accidentes y heridas graves. Le recordamos que usted asume personalmente la responsabilidad en caso de accidente, herida o fallecimiento durante o consecutivamente a la utilización de nuestros productos, por usted o por una tercera persona. La utilización de nuestros productos está reservada a personas competentes que hayan cursado una formación adecuada o, que se encuentren bajo la responsabilidad de un superior capacitado. Prepárese para el uso de este EPI y asegúrese de que ha comprendido totalmente su funcionamiento. En caso de duda, no se arriesgue lo más mínimo e infórmese. Es obligatorio estar en buena condición física para efectuar trabajos en altura. Ciertas contraindicaciones médicas pueden ir contra la seguridad del usuario (ingesta de medicamentos, problema cardiovascular...) durante la utilización normal de la EPI y en caso de urgencia. En caso de duda, consulte con su médico.

PRINCIPIOS DE FUNCIONAMIENTO

El dispositivo anticaídas retráctil debe ser enganchado a un anclaje fiable por su mosquetón. El mosquetón automático situado a la punta del cable o de la correa debe ser enganchado al punto de anclaje del arnés anticaída (cf. EN 361:2002). Durante la ascensión y/o el descenso del usuario, la correa será mantenido por el muelle de retorno integrado al aparato. En caso de caída, el sistema interno de bloqueo parará el desenrollamiento de la correa accionando el freno calibrado que permitirá el parada de la caída en condiciones óptimas.

El ajuste del aparato se hace en la fábrica, en consecuencia está prohibido modificar su ajuste para que sus cualidades no estén alteradas.

LA MODIFICACIÓN DE UN AJUSTE VOLVERÍA EL APARATO PELIGROSO

RECOMENDACIONES IMPORTANTES :

Antes de cada utilización se debe realizar un examen visual riguroso para garantizar la integridad del EPI así como de cualquier otro equipo asociado (conector, cabestro, etc.) y se deben tomar las medidas necesarias para la puesta en marcha de un eventual salvamento con plena seguridad. Si su producto estuviese estropeado, consulte al fabricante o a su mandatario. Si tiene dudas en lo que se refiere a la seguridad de un producto o si el producto ha sido utilizado para frenar una caída, esencial para su seguridad que el EPI no se vuelva a utilizar y sea enviado al fabricante o a un centro de reparación cualificado para verificación o destrucción. Después del examen, el centro entregará o no una autorización por escrito para poder volver a utilizar el EPI. Está estrictamente prohibido que el usuario modifique o repare un EPI; sólo el fabricante o un centro de reparación están facultados para realizar estas reparaciones. (cf 1.1)

Si el sistema está proveído con un aparato integrado, está prohibido cambiar uno de los componentes de este sistema. Verificar cuidadosamente los siguientes puntos:

- ✓ Que el cable o la banda se desarrolle y se enrolle de manera normal en toda su longitud.
- ✓ Que la función de bloqueo esté operativa tirando de un golpe seco la correa, que debe bloquearse instantáneamente. (cf. 1.2)
- ✓ Que todo el dispositivo esté en perfecto estado y que todos los tornillos y remaches del cierre estén presentes y bien fijos.
- ✓ Que el extremo del cable o de la banda esté convenientemente enfundado o cosido.
- ✓ Que los mosquetones suministrados con el aparato funcionen y se bloqueen correctamente.
- ✓ Que no haya ninguna huella de corrosión en las partes metálicas.
- ✓ Que toda la longitud del cable o de la banda no presente ninguna marca de desgaste (rasgón, deshilachadura, rotura, corrosión, etc.) (cf. 1.3)

OBSERVACIONES :

Los anticaídas con retroceso automático están concebidos principalmente para funcionar en posición. No obs-

tante, algunos modelos son aptos igualmente para funcionar en posición horizontal (para confirmación, contacte al fabricante o su mandatario). Sin embargo, antes de la instalación, se aconseja evidentemente verificar que no exista ningún riesgo pendular, y proteger la correa contra todo objeto cortante y materia abrasiva. Para los dispositivos anticaídas retráctiles equipados de un indicador de caída, verificar antes de utilizarlo que el indicador de caída no esté activado. Su activación indica que el aparato ha sido sometido a una caída o a una fuerza de tracción importante. En este caso, llevar el dispositivo al fabricante o a un centro de reparación autorizado para que sea verificado. (cf. 2)

UTILIZACIÓN

Conexión :

- ✓ Se puede conectar el dispositivo anticaídas retráctil a un punto de anclaje fiable por su manilla o por un conector, un cabestro, una eslinga en conformidad con las normas EN 362, EN 354, EN 795.
- ✓ El conector situado en la extremidad del cable o de correa del aparato debe ser conectado al punto de anclaje anticaída del arnés.

CUIDADO PELIGRO COLGAR EL CABLE DEL DISPOSITIVO ANTICAÍDA SÚNICAMENTE EN LOS PUNTOS PREVISTOS PARELLO. NO COLGAR LA CORREA DIRECTAMENTE ALABANDA, LOS ELEMENTOS DE REGLAJE O LOS PORTA ACCESORIOS .LA ARGOLLA EN "D" DE COLGAMIENTO DORSAL DE L ARNÉS ES LAQUE VA A PERMITIR, EN CASO DE CAÍDA, EL MEJOR POSICIONAMIENTO (CF. 1.4)

Límite de utilización (excepto casos particulares : véase el manual específico) :

- ✓ Temperatura de utilización: de - 30°C à + 50°C (cf. 1.6)
- ✓ Siempre debe ser colocado encima del usuario (cf. 1.7)
- ✓ Límite de desplazamiento pendular inferior a 30° (cf 1.8)
- ✓ No puede parar un atasco (productos pulverulentos o fangosos) (cf 1.9)

Precauciones de utilización:

- ✓ Verificar que la altura del punto de anclaje con relación al espacio de trabajo sea compatible con la capacidad del dispositivo anticaídas y que exista una corriente de aire suficiente, compatible con las características del dispositivo en caso de caída.
- ✓ Verificar durante la utilización que el cable o la banda no se enrolle

alrededor de un brazo o de una pierna.

- ✓ Nunca conectar más de una persona al dispositivo anticaídas
- ✓ Nunca bloquear el enrollamiento del cable.
- ✓ El cable o la correa debe siempre estar tenso(a). En caso de "muelle" el aparato tiene que ser verificado por el fabricante.
- ✓ Los desplazamientos laterales no deben superar la tercera parte de la distancia suelo / plano de trabajo.
- ✓ Efectuar sus desplazamientos a la velocidad de marcha normal. Las aceleraciones, los saltos y otros/ otras enganchan el sistema de bloqueo del aparato.

Este aparato está concebido para una utilización vertical. Si su enrollador ha sido concebido para una utilización particular (horizontal o inclinada), seguir las recomendaciones listas en la noticia aneja específica.

ALTURA LIBRE

Antes de utilizar un enrollador, comprobar la existencia de un tirante de aire mínimo necesario bajo los pies del usuario para evitar toda colisión con la estructura o el suelo. Con una masa de 100 kg en configuración de utilización normal (enrollador por encima de la cabeza), el tirante de aire D es la distancia de parada H + una distancia suplementaria A + 1m. A depende de la longitud de cable salido L y el ángulo α formado por el cable (o D, H, A y L en m y α en °) (Figura 3) (excepto casos particulares : véase el manual específico).

PUNTO DE ANCLAJE :

Si es posible, deberá utilizarse con dispositivos de anclaje (conforme a la norma EN 795) o bien anclajes estructurales., es decir elementos fijados de forma duradera sobre una estructura (pared, poste....) excepto casos particulares : véase el manual específico:

- ✓ situado encima del operador (cf 1.7)
 - ✓ que tenga una resistencia superior a 12KN (cf 1.10)
 - ✓ en el eje vertical de la superficie de trabajo: (ángulo máximo: + 30°).
 - ✓ se adapta perfectamente al dispositivo de enganche del equipamiento
- ✓ No presente arista afilada

MOSQUETÓN

Conector conforme a la norma EN 362.

- ✓ Cuando el mosquetón se utiliza para fijarlo a un punto de anclaje, le a atentamente las recomendaciones del apartado "Punto de anclaje" y respételas

ALCONECTAR EL MOSQUETÓN, VERIFICAR QUE EL SISTEMA DE BLOQUEO ESTÉ EN SU SITIO

ATENCIÓN

El mosquetón es un elemento esencial de seguridad. Por lo tanto, recomendamos:

- ✓ atribuir el conector a una persona particular cada vez que sea posible;
- ✓ verificarlo antes de cada utilización para asegurarse en particular de que no exista ninguna deformación ni marca de desgaste y que el sistema de bloqueo funcione correctamente.
- ✓ no lo ate y retire varias veces durante un mismo día de trabajo, si éste posee un bloqueo manual por el fabricante, o por una persona o una organización autorizada por el fabricante.

ASIMISMO, DE HABER SIDO UTILIZADO EL MOSQUETÓN PARAPARAR UNACAÍDA, ES ESENCIAL POR RAZONES DE SEGURIDAD DEVOLVERLO PARA QUE SEA VERIFICADO.

EXAMEN PERIÓDICO

Estas instrucciones deberán conservarse junto con el producto, la ficha de identificación puede completarse con los datos del etiquetado. El examen periódico que verifica la eficacia y resistencia del equipo es indispensable para garantizar la seguridad del usuario (consultar el párrafo "verificación antes de la utilización). Este EPI deber ser examinado al menos una vez al año por el fabricante (excepto casos particulares : véase el manual específico) o una persona autorizada; la verificación deberá ser registrada en la ficha que aparece en el anexo. La frecuencia del examen debe aumentar en función de la reglamentación, en caso de un uso habitual o con condiciones medioambientales difíciles (Ver la hoja de inspección FALCON™). Se deberá verificar la legibilidad de las etiquetas del producto.

MANTENIMIENTO Y ALMACENAMIENTO

Un buen mantenimiento, así como un almacenamiento adecuado de su EPI, contribuirán a una mayor longevidad del producto, al mismo tiempo que garantizan su seguridad. Los aparatos

anticaída con reposición automática no requieren ningún mantenimiento particular. Sin embargo, se aconseja:

- ✓ limpiar regularmente el cable o la banda y verificar su estado (cf. § Limpieza más abajo) (Figura 1.11). Para conocer la composición del cabestro, referirse a la noticia aneja específica.
- ✓ Dejar el cabestro en un lugar ventilado y a distancia de todo fuego directo o de toda otra fuente de calor.
- ✓ no engrasar el dispositivo (cf 1.12)
- ✓ verificar el funcionamiento y bloqueo del dispositivo
- ✓ asegurarse de que no haya ningún cuerpo extraño en el cárter
- ✓ guardar al dispositivo anticaídas en un local ventilado, protegido de la humedad y de los rayos ultravioleta (cf 1.13)
- ✓ Evitar toda atmósfera corrosiva, con la calefacción muy alta o refrigerada.

LIMPIEZA

Para los componentes en materia textil:

- ✓ Limpiarles con agua y jabón dulce. No utilizar disolventes ácidos o bases (figura 1.14). Para los cables metálicos,
- ✓ Bosquejarles. No utilizar disolventes, agua o detergente.
- ✓ Engrasarles ligeramente, con regularidad, con una grasa universal.

DURACIÓN DE VIDA

La duración de vida máxima de l'EPI en el que domina el textil se estima a 10 años a partir de la fecha de fabricación ; la duración de vida máxima de l'EPI en el que domina lo metálico se considera ilimitada, no obstante, se prevén 10 años de duración de vida máxima a partir de la fecha de fabricación en caso de productos no labrables (excepto casos particulares : véase el manual específico). Sin embargo, los siguientes factores pueden reducir las cualidades técnicas del producto y su durabilidad : almacenamiento incorrecto, mala utilización, parada de una caída, deformación mecánica, contacto con productos químicos(ácidos y básicos) o exposición a elevadas fuentes de calor > 60°C

Para mejorar la vida útil del dispositivo, se aconseja no:

- ✓ soltar la correa cuando esté completamente desenrollado, sino acompañar su entrada en el dispositivo anticaídas.(cf 1.15)
- ✓ dejar el cable o la banda salidos

cuando no se utilice el dispositivo

- ✓ someter el dispositivo a manipulaciones violentas o a choques
- ✓ exponer el dispositivo anticaídas a la intemperie
- ✓ doblar la correa retract

TRANSPORTE

Durante el transporte, procure conservar su EPI en un lugar protegido contra toda fuente de calor, humedad, atmósfera corrosiva, rayos ultravioleta, etc...

INFORMACIÓN DEL ETIQUETADO

(p92)

Equipamento de Protecção Individual

ANTI-QUEDAS COM CHAMADA AUTOMÁTICA

Em conformidade com a norma EN 360: 2002

NOTAS IMPORTANTES

Acaba de adquirir um Equipamento de Protecção Individual (EPI) e agradecemos a sua confiança. Para que este produto lhe dê uma satisfação total, pedimos que **ANTES DE QUALQUER COLOCAÇÃO EM SERVIÇO** siga com atenção as instruções deste manual. O não cumprimento das recomendações descritas neste manual poderia ter repercussões graves. Aconselhamos que leia periodicamente estas instruções. Além disso, o fabricante ou o seu mandatário declina qualquer responsabilidade no caso de utilização, armazenagem ou manutenção efectuada de uma maneira diferente da descrita neste manual (Consultar igualmente o manual específico do produto).

SE O COMPRADOR NÃO FOR O UTILIZADOR, ELE DEVERÁ FORNECER IMPERATIVAMENTE ESTAS INSTRUÇÕES A ESTE ÚLTIMO.

No caso do produto ser revendido fora do primeiro país de destino, e para segurança do utilizador, o revendedor deve fornecer na língua do país de utilização do produto, os seguintes elementos:

- ✓ as instruções para a sua manutenção,
- ✓ as instruções para os exames periódicos,
- ✓ as instruções referentes às reparações,
- ✓ as informações suplementares requeridas específicas ao equipamento.

O arnês anti-queda é o único dispositivo de preensão do corpo susceptível de ser utilizado num sistema de paragem de quedas.

Antes de qualquer utilização, é necessário certificar-se de que as recomendações específicas a cada elemento associado a este produto, tais como definidas nos respectivos manuais, são cumpridas.

Sempre que possível, é fortemente aconselhável atribuir pessoalmente o EPI a um único utilizador.

Verifique se o EPI que acaba de adquirir é compatível com as recomen-

dações dos outros componentes do sistema.

Aquando da sua utilização, proteja o seu EPI contra qualquer risco associado ao ambiente de trabalho: choque térmico, eléctrico ou mecânico, projecção de ácido, arestas cortantes, etc.

ATENÇÃO

As actividades em altura são disciplinas perigosas que podem provocar acidentes e ferimentos graves. Recordamos que assume pessoalmente a responsabilidade no caso de acidente, de ferimento ou de morte durante ou em consequência da utilização dos nossos produtos, a si próprio ou a um terceiro. A utilização dos nossos produtos é reservada às pessoas competentes, que tiveram uma formação adequada, ou sob a responsabilidade de um superior competente. Pratique o uso deste EPI e certifique-se de ter entendido completamente o seu funcionamento. No caso de dúvida, não corra riscos mas informe-se! Uma boa condição física é obrigatória para efectuar trabalhos em altura. Algumas contra-indicações médicas podem ser prejudiciais à segurança do utilizador (ingestão de medicamentos, problemas cardiovasculares, etc.) quando da utilização normal do EPI e em caso de emergência. Em caso de dúvida, consulte o seu médico.

PRINCÍPIO DE FUNCIONAMENTO

O anti-queda com chamada automática deve ser ligado a uma fixação fiável pelo seu mosquetão. O mosquetão automático situado na ponta do cabo ou da tira tem de ser fixo ao ponto de fixação do arnês do anti-queda (cf. EN 361:2002). Durante a ascensão e/ou a descida do utilizador, o cabo, tira será mantido em tensão pela mola de tracção integrada no aparelho. No caso de queda, o sistema interno de bloqueio pára o desenrolar do cabo, tira accionando um travão calibrado que permite a paragem da queda em óptimas condições.

O aparelho estando ajustado em fá-

brica, não se deve de forma alguma modificar o seu ajuste para não alterar as suas performances.

A MODIFICAÇÃO DE UM AJUSTE TORNA O APARELHO PERIGOSO.

VERIFICAÇÃO

Antes de proceder a qualquer utilização, é necessário efectuar um exame visual profundo para se assegurar da integridade do EPI bem como qualquer outro equipamento podendo lhe ser associado (conector, correia...), e tomar as disposições relativas à aplicação de um eventual salvamento com toda a segurança. Em caso de dano do seu produto, consultar o fabricante ou o mandatário. Se tiver qualquer dúvida quanto ao estado de segurança de um produto ou se o produto foi utilizado para parar uma queda, é essencial para a sua segurança que o EPI seja retirado do serviço e seja enviado ao fabricante ou a um centro de reparação qualificado para verificação, ou destruição. Após o exame, o centro entregará ou não uma autorização escrita para a reutilização do EPI.

É estritamente proibido alterar ou reparar, por sua iniciativa, o EPI. Apenas o fabricante ou um centro de reparação estão devidamente habilitados para levar a cabo tais reparações (fig. 1.1). No caso de um sistema fornecido com um equipamento integrado, é proibido substituir um dos componentes deste sistema.

Verificar cuidadosamente os seguintes pontos:

- ✓ Se o cabo ou a correia se desenrola e enrola normalmente em todo o comprimento.
- ✓ Se a função de bloqueio está operacional puxando bruscamente pelo cabo, tira que se deve bloquear instantaneamente. (fig. 1.2)
- ✓ Se o conjunto do aparelho está em perfeito estado e se todos os parafusos e rebites de fecho estão presentes e correctamente fixados.
- ✓ Se a extremidade do cabo ou da correia está correctamente envolvida ou cosida.
- ✓ Se os mosquetões fornecidos com o aparelho funcionam e se bloqueiam correctamente.
- ✓ Se não há nenhuma marca de corrosão nas partes metálicas.
- ✓ Se todo o comprimento do cabo ou da correia não apresenta nenhuma marca de fadiga (corte, desfiado, quebra, corrosão etc.) (fig. 1.3)

NOTAS

Os anti-quezas com chamada automática são concebidos principalmente para funcionar em posição vertical. No entanto, certos modelos também estão aptos a funcionar em posição horizontal (para confirmação, contactar o fabricante ou o seu mandatário). Contudo, antes da instalação, é muitíssimo recomendado verificar a ausência de risco pendular e proteger o cabo, tira contra qualquer objecto cortante e matéria abrasiva. Para os anti-quezas com chamada automática equipados com um indicador de queda, verificar, antes de qualquer utilização, se o indicador de queda não foi activado. A sua activação indica que o aparelho foi sujeito a uma queda ou a uma força de tracção importante. Nesse caso, o aparelho deve ser enviado ao fabricante ou a um centro de reparação autorizado para verificação (fig. 2).

UTILIZAÇÃO

Ligação :

- ✓ O anti-queda com chamada automática pode ser ligado a um ponto de fixação fiável pela sua pega ou por um conector, uma correia, uma linga conforme as normas EN 362, EN 354, EN 795.
- ✓ O conector situado na extremidade do cabo ou da tira do aparelho deve ser ligado ao ponto de fixação do antiqueda do arnês.

ATENÇÃO PERIGO : NÃO FIXAR O CABO, A TIRA DO ANTIQUEDA A OUTROS PONTOS ALÉM DOS PREVISTOS PARA O EFEITO. NÃO O FIXAR DIRECTAMENTE NA CORREIA, NOS ELEMENTOS DE AJUSTE OU NOS PORTA-ACESSÓRIOS. O PONTO DE FIXAÇÃO DORSAL DO ARNÊS É O QUE PERMITIRÁ, NO CASO DE QUEDA, O MELHOR POSICIONAMENTO. (FIG1.4)

Limite de utilização (excepto caso especial: ver manual específico) :

- ✓ Resistência do cabo à ruptura: mínimo 1 200 DaN
- ✓ Temperatura de utilização: de C à + 60° C (Fig1.6)
- ✓ Deve ser sempre colocado acima do utilizador (Fig1.7)
- ✓ Limite de deslocamento pendular inferior a 30° (Fig1.8)
- ✓ Não pode parar um atolamento (produtos pulverulentos ou lamas) (Fig 1.9)

Precauções de utilização :

- ✓ Verificar se altura do ponto de

ancoragem em relação ao espaço de trabalho é compatível com a capacidade do anti-queda e se existe um espaço de ar suficiente, compatível com as características do aparelho no caso de queda.

- ✓ Verificar, durante a utilização, se o cabo ou a correia não se enrola em volta de um braço ou de uma perna.
- ✓ Nunca ligar mais de uma pessoa ao anti-queda.
- ✓ Nunca bloquear o enrolamento do cabo, tira.
- ✓ O cabo ou a tira deve estar sempre esticada(o). No caso de "afrouxamento", mandar verificar o aparelho pelo fabricante.
- ✓ Os deslocamentos laterais não devem exceder o terço da distância solo/plano de trabalho.
- ✓ Efectuar os seus deslocamentos à velocidade de andamento normal. As acelerações, saltos e outros activam o sistema de bloqueio do aparelho.

Este aparelho foi concebido para uma utilização vertical. No caso do enrolador ter sido concebido para uma utilização especial (horizontal ou inclinada), é favor seguir as recomendações do manual específico em anexo.

TIRANTE DE AR

Verificar, antes de proceder a qualquer utilização de um enrolador, a existência de um tirante de ar mínimo necessário sob os pés do utilizador, para evitar qualquer colisão com a estrutura ou o solo.

Com uma massa de 100 kg em configuração normal de utilização (enrolador por cima da cabeça), o tirante de ar D é a distância de paragem H + uma distância suplementar A + 1m. A depende do comprimento do cabo saída L e o ângulo α formado pelo cabo (em que D, H, A e L em m e α em °) (fig. 3) (excepto caso especial: ver manual específico).

PONTO DE ANCORAGEM:

Se possível, utilizar com dispositivos de ancoragem (conforme a norma EN 795) ou âncora estrutural, ou seja elementos fixos duradouramente numa estrutura (parede, poste...). Verifique sempre se o ponto de fixação (excepto caso especial: ver manual específico):

- ✓ tem uma resistência mínima de 12 kN (fig 1.10).
- ✓ situado acima do operador (fig 1.7).
- ✓ no eixo vertical do plano de trabalho (ângulo máximo = 30°).
- ✓ se adapta perfeitamente ao dispositivo de fixação do equipamento.

- ✓ não apresenta qualquer aresta cortante.

MOSQUETÃO

Conexão Conforme a Norma EN 362.

- ✓ Quando o mosquetão serve para se fixar a um ponto de fixação, verificar se as recomendações do parágrafo "PONTO DE FIXAÇÃO" são respeitadas.

NO MOMENTO DA CONEXÃO DO MOSQUETÃO, VERIFICAR SE O SISTEMA DE BLOQUEIO ESTÁ INSTALADO CORRECTAMENTE.

ATENÇÃO

O mosquetão é um elemento essencial para a sua segurança. Por isso recomendamos:

- ✓ de atribuir o conector a uma pessoa em particular, sempre que for possível;
- ✓ de o verificar, antes de qualquer utilização, para se certificar nomeadamente da ausência de deformação, da ausência de marcas de desgaste e do bom funcionamento do sistema de bloqueio (fig. 4).
- ✓ De não o fixar e retirar várias vezes no dia de trabalho, se tive um bloqueio manual.

DE IGUAL MODO, SE O MOSQUETÃO FOI UTILIZADO PARA PARAR UMA QUEDA, É ESSENCIAL, POR RAZÕES DE SEGURANÇA, DE O ENVIAR PARA VERIFICAÇÃO

EXAME PERIÓDICO

Estas instruções devem ser conservadas com o produto. Junte a ficha de identificação mencionando as informações da marcação. Este exame periódico, cuja finalidade é de verificar a eficácia e a resistência do equipamento, é indispensável para garantir a segurança do utilizador (consultar o parágrafo "verificação antes de utilização"). Este EPI deve ser examinado, pelo menos uma vez por ano, pelo fabricante (excepto caso especial: ver manual específico) ou por uma pessoa ou uma organização autorizada pelo fabricante, devendo a verificação ser registada na ficha entregue em anexo. O número de exames a efectuar deve aumentar em função da regulamentação, em caso de utilização significativa ou em condições ambientais difíceis (Ver documento de inspeção FALCON™). A legibilidade das marcações do produto também deverá ser factor de verificação.

MANUTENÇÃO E ARMAZENAGEM

Uma boa limpeza assim como uma

armazenagem adequada do seu EPI assegura melhor longevidade ao produto enquanto garante a sua segurança. Os anti-quedas com chamada automática não requerem nenhuma manutenção particular.

No entanto, é aconselhável:

- ✓ limpar regularmente o cabo ou a correia e verificar o seu estado (cf. § Limpeza abaixo) (fig. 1.11). Para conhecer a composição da correia, consultar o manual específico em anexo.
- ✓ Deixar a correia num lugar ventilado e à distância de qualquer fogo directo ou de qualquer outra fonte de calor.
- ✓ não lubrificar o aparelho (fig. 1.12).
- ✓ verificar o funcionamento e o bloqueio do aparelho.
- ✓ certificar-se de que não está nenhum corpo estranho na caixa.
- ✓ armazenar o anti-queda pendurado, em local ventilado e abrigado da humidade e dos raios ultravioletas (Fig 1.13).
- ✓ Evitar qualquer atmosfera corrosiva, sobreaquecida ou refrigerada.

LIMPEZA

Sobre os componentes em material têxtil,

- ✓ Limpá-los com água e sabão macio. Não utilizar de forma alguma um solvente ácido ou bases (fig. 1.14). Sobre os cabos metálicos,
- ✓ Escová-los. Não utilizar nem solventes, nem água, nem detergente.
- ✓ Lubrificá-los regular e ligeiramente com uma gordura universal.

LONGEVIDADE

Avalia-se a duração de vida máxima do EPI com dominante têxtil a 10 anos a partir da data de fabrico ; avalia-se a duração de vida máxima do EPI com dominante metálica como ilimitada, no entanto, leva-se a 10 anos esta duração de vida máxima a partir da data de fabrico no caso de produtos não abríveis (excepto caso especial: ver manual específico). No entanto, os factores seguintes podem reduzir o desempenho do produto e a vida útil: má armazenagem, paragem de uma queda, deformação mecânica, entrada em contacto com produtos químicos (ácidos ou básicos), exposição a fontes de calor elevado > 60°C. Para melhorar a longevidade do seu aparelho, recomenda-se de não:

- ✓ soltar o cabo, tira quando este está completamente desenrolado,

mas acompanhar a sua entrada no antiqueda (fig. 1.15).

- ✓ deixar o cabo ou a tira sair fora dos períodos de utilização.
- ✓ submeter o aparelho a manipulações violentes ou a choques.
- ✓ expor o anti-queda às intempéries.
- ✓ dobrar o cabo, a tira retractável.

TRANSPORTE

Durante o transporte, verifique se o seu EPI está protegido de qualquer fonte de calor, humidade, atmosfera corrosiva, raios ultravioletas, etc.

SIGNIFICADO DA MARCAÇÃO

(p92)

Individuele uitrusting voor bescherming

ANTI-VAL UITRUSTING MET AUTOMATISCH AFDAALMECHANISME

Conform de norm EN 360:2002

BELANGRIJKE AANWIJZINGEN

U heeft zojuist een Persoonlijke Beschermingsuitrusting aangeschaft en wij danken u voor het vertrouwen dat u in onze onderneming stelt. Voor een optimaal gebruik van het product verzoeken wij u de volgende aanwijzingen van de handleiding **VOOR IEDERE INGEBRUIKSTELLING** met zorg op te volgen (eveneens het handboek van het specifieke product raadplegen). Het niet naleven van de in deze handleiding beschreven voorschriften kan tot ernstige gevolgen leiden. Wij raden u dan ook aan deze voorschriften geregeld te herlezen. Daarnaast kan de fabrikant of zijn mandataris niet aansprakelijk worden gesteld bij gebruik, opslag of onderhoud op een andere wijze dan de in de handleiding beschreven methodes.

INDIEN DE KOPER NIET DE GEBRUIKER IS, DIENT HIJ DEZE AANWIJZINGEN VERPLICHT AAN DEZE GEBRUIKER DOOR TE GEVEN.

In het geval dat het product wordt verkocht buiten het eerste land van bestemming, moet de wederverkoper omwille van de veiligheid van de gebruiker meeleveren in de taal van het land waarin het product zal worden gebruikt:

- ✓ de onderhoudsinstructies
- ✓ de instructies voor een periodieke controle
- ✓ de instructies in verband met herstellingen
- ✓ elke bijkomende vereiste inlichting, specifiek voor de uitrusting

Een anti-valharnas is het enige grijpdispositief voor het lichaam dat mag worden gebruikt in een systeem om een val te breken.

U dient zich voor elk gebruik ervan te vergewissen dat de aanwijzingen omtrent alle respectievelijke onderdelen van dit product die in deze handleiding beschreven staan in acht worden genomen.

Het wordt nadrukkelijk aanbevolen om de Persoonlijke Beschermingsuitrusting, indien mogelijk, aan één en dezelfde gebruiker voor persoonlijk gebruik te verstrekken.

U dient te controleren of de Persoonlijke Beschermingsuitrusting die u heeft aangeschaft overeenkomt met de voorschriften van de andere onderdelen van het valbeschermingssysteem. Bescherm uw Persoonlijke Beschermingsuitrusting tijdens het gebruik tegen elk met de werkomgeving verbonden risico: thermische, elektrische, mechanische schokken, opspatten van zuren, snijdende uitstekende hoeken, enz...

OPGELET

Werkzaamheden op grote hoogte zijn gevaarlijk en kunnen ongelukken en ernstige verwondingen veroorzaken. Wij wijzen u er nogmaals op dat u de verantwoordelijkheid draagt voor uzelf en derden bij ongelukken, verwondingen of overlijden tijdens of naar aanleiding van het gebruik van onze producten. Het gebruik van onze producten onder het toezicht en de instructies van een deskundig en ervaren persoon is de beste leerwijze. U dient door oefening het gebruik van de UIB eigen te maken en u ervan te vergewissen de werking volledig te begrijpen. Neem bij twijfels geen risico's, maar doe navraag omtrent het gebruik. Een goede lichamelijke conditie is een vereiste voor werkzaamheden op grote hoogte. Bepaalde medische indicaties schaden de veiligheid van de gebruiker (inname van geneesmiddelen, cardiovasculaire problemen...) bij een normaal gebruik van de UIB en in noodgevallen. Raadpleeg in geval van twijfel uw arts.

WERKINGSMECHANISME

De valbeveiliging met automatische afdaling dient te worden bevestigd aan een betrouwbaar bevestigingspunt met de musketon. De automatische musketon aan het eind van de kabel of de banden moet worden vastgemaakt aan het bevestigingspunt van de antivalgordel (cf. EN 361:2002). Bij de beklimming en/of de afdaling van de gebruiker, wordt de kabel of band op spanning gehouden door de in het apparaat geïntegreerde afdaalmechanisme. Bij een val, zal het

interne blokkeringsstelsel de kabel of band blokkeren doordat er een afgestelde rem wordt geactiveerd die de val in optimale condities zal stoppen. Het apparaat wordt in de fabriek afgesteld, de afstelling dient onder geen beding te worden gewijzigd om de prestaties niet te beïnvloeden.

DE WIJZIGING VAN EEN INSTELLING MAAKT HET APPARAAT GEVAARLIJK.

BESTURING

Voor elk gebruik doet u er goed aan over te gaan tot een grondig visueel onderzoek teneinde de volledigheid van de IUB te verzekeren en van de uitrusting die ermee kan worden verbonden (conector, verlenging...) en voorzorgen te nemen in verband met het opzetten van een beveiliging van het volledige stelsel. In geval van beschadiging van uw product, gelieve contact op te nemen met de fabrikant of zijn mandataris. Indien u twijfels heeft inzake de veiligheid van een product of indien het product gebruikt werd om een val op te vangen, is het voor uw eigen veiligheid van essentieel belang dat de IUB niet langer meer gebruikt wordt en dat hij teruggezonden wordt naar de fabrikant of naar een erkend reparatiebedrijf voor controle of vernietiging. Na onderzoek zal het centrum al dan niet een geschreven toelating afleveren voor het gebruik van de IUB. Het is strikt verboden zelf een IUB te wijzigen of te herstellen, alleen de fabrikant of een herstellingscentrum is bevoegd deze wijzigingen uit te voeren (Afb. 1.1)

Als het antivalsstelsel wordt geleverd met een geïntegreerde uitrusting, is het niet toegestaan de onderdelen van dat stelsel te vervangen. De volgende punten zorgvuldig controleren:

- ✓ Of de kabel of de riem op normale wijze volledig af- en oprolt.
- ✓ Dat de blokkage-functie goed werkt door uit snelle ruk aan de kabel en band te geven, deze moet nu meteen blokkeren (Afb. 1.2)
- ✓ Of alle onderdelen van het apparaat in goede staat verkeren en alle sluitschroeven- en klinkbouten aanwezig en op de juiste wijze bevestigd zijn.
- ✓ Of het uiteinde van de kabel of de riem voldoende omhuld of vastgenaaid is.
- ✓ Of de bij deze uitrusting meegeleverde gespen correct werken en goed sluiten.
- ✓ Of de metalen delen niet zijn aangetast door corrosie.
- ✓ Of de kabel of riem over de gehele lengte geen sporen van

slijtage vertonen (scheur, rafels, breuk, corrosie, enz....) (Afb. 1.3)

OPMERKINGEN

De antivalbeschermingen met automatische terugslag werden hoofdzakelijk ontworpen voor een gebruik in verticale positie. Sommige modellen kunnen echter ook gebruikt worden in horizontale posities (voor bevestiging, neem contact op met de fabrikant of zijn mandataris). Maar voor elke installatie wordt het sterk aanbevolen om de afwezigheid van risico's op pendels te controleren en om de kabel en band te beschermen tegen elk snijdend en schurend voorwerp. Controleer bij de anti-valuitrustingen met automatische retour van die zijn uitgerust met een valverklikker, of deze niet in werking is getreden. De inwerkingtreding van de valverklikker duidt erop dat de uitrusting een val of een zware trekkracht heeft ondergaan. Het apparaat dient in dit geval voor controle naar de fabriek of een erkend reparatiecentrum teruggezonden te worden (Afb. 2).

GEBRUIK

Verbinding :

- ✓ De valbeveiliging met automatische afdaling kan worden bevestigd aan een betrouwbaar bevestigingspunt via de handgrip of de musketon, een lus, een verbindingstuk overeenkomstig de volgende normen EN 362, EN 354, EN 795.
- ✓ Het verbindingstuk aan het uiteinde van de kabel of de lus van het apparaat moet worden verbonden op het bevestigingspunt van het harnas.

OPGELET GEVAAR :
**BEVESTIG DE BAND VAN DE
ANTIVALUITRUSTING SLECHTS
AAN HIERVOOR BESTEMDE
VERANKERINGS-PUNTEN.**
**BEVESTIG DE KABEL NIET DIRECT
AAN DE KABEL OF BAND, AAN
DE VERSTEELEMENTEN OF
AAN DE ACCESSOIREHOUDER
VAN DE GORDEL. DANKZIJ HET
BEVESTIGINGS-PUNT OP DE RUG 'D'
KOMT U NA EEN EVENTUELE VAL IN
DE MEEST GUNSTIGE HOUDING TE
HANGEN. (FIG1.4)**

Beperkingen omtrent het gebruik (behalve bijzondere gevallen: zie de specifieke handleiding) :

- ✓ Te gebruiken bij temperaturen van - 30°C tot en met + 60°C (Afb. 1.6)
- ✓ Dient altijd boven de gebruiker aangebracht te zijn (Afb. 1.7)
- ✓ Maximale slingerverplaatsing: minder dan 30° (Afb. 1.8)
- ✓ Kan geen dienst doen om

wegzakking te voorkomen (in poedervormige of modderachtige producten) (Afb.1.9)

Gebruiksvoorzorgen:

- ✓ Controleer of de hoogte van het verankeringspunt ten opzichte van de werkruimte overeenkomt met het vermogen van de valbescherming en of er voldoende diepgang mogelijk is overeenkomstig de werking van het product tijdens een eventuele val.
- ✓ Let er tijdens het gebruik op dat de kabel of de riem niet om armen of benen verstrengeld raakt.
- ✓ Niet meer dan 1 persoon aan de antivaluitrusting vastkoppelen.
- ✓ De afwikkeling van de kabel en band nooit blokkeren
- ✓ De kabel of de lus moet altijd gespannen blijven. In het geval van een 'slap hangen' dient u het apparaat door de fabrikant laten verifiëren.
- ✓ Laterale verplaatsingen moeten niet langer zijn dan één derde van de afstand grond/ werkhoogte.
- ✓ Verplaats u op normale loopsnelheid. Versnellingen, sprongen en andere plotselinge bewegingen doen het remsysteem blokkeren.

Het apparaat is speciaal ontwikkeld voor een verticaal gebruik. In het geval dat uw spanrol is bedoeld voor een bijzonder gebruik (horizontaal of schuin) dient u de specifieke aanbevelingen te volgen in de bijlage.

VRIJE RUIMTE

Controleer voor het gebruik van een spanrol dat er een minimale vrije va-lruimte bestaat onder de voeten van de gebruiker, om iedere val op de structuur op de grond te vermijden. Met een massa van 100 kilo in een normale gebruiksofstelling (spanrol boven het hoofd) is de open valruimte D de stopafstand H + een extra hoogte A + 1 m. A is een functie van de lengte van de kabel, L en de hoek α gevormd door de kabel (waar D, H, A en L en m en α en $^\circ$) (Afb. 3) (behalve bijzondere gevallen: zie de specifieke handleiding).

BEVESTIGINGSPUNT

Zo mogelijk te gebruiken met verankeringsstoestellen (conform de norm EN 795) of structurele verankerungen, dat wil zeggen elementen die duurzaam zijn bevestigd op een structuur (muur, paal...).

Controleer het bevestigingspunt altijd (behalve bijzondere gevallen: zie de specifieke handleiding):

- ✓ Het moet een minimale weerstand van 12kN hebben (Afb. 1.10)
- ✓ Het bevestigingspunt moet zich

boven de positie van de gebruiker bevinden (Afb. 1.7).

- ✓ Moet zich in de verticale as ten opzichte van de werkplek bevinden: (maximale hoek $\pm 30^\circ$),
- ✓ Dient zich perfect aan te passen aan het bevestigingspunt van de uitrusting.
- ✓ Mag geen scherpe kanten hebben

MUSKETON

Deze moet conform aan de norm EN 362 zijn.

- ✓ Als de musketon dient om aan een aanknopingspunt bevestigd te worden, controleer dan dat de aanbevelingen in de paragraaf 'BEVESTIGINGSPUNT' worden nagevolgd.

GA OP HET OGENBLIK VAN DE VERBINDING VAN DE MUSKETON NA OF HET VERGRENDINGSSYSTEEM CORRECT IS GEPLAATST.

ATTENTIE

De musketon is een essentieel element voor uw veiligheid. We adviseren u dus:

- ✓ Eén verbinding per persoon toe te wijzen telkens dat mogelijk is,
- ✓ Deze na te kijken bij elk gebruik, met name om er zich van te overtuigen van de afwezigheid van vervormingen, de afwezigheid van slijtage en de goede werking van het vergrendelingsstelsel (Afb. 4),
- ✓ De verbinding niet meerdere keren per werkdag bevestigen en los maken, indien deze een manuele vergrendeling heeft.

HET SPREEKT VANZELF DAT, INDIEN DE MUSKETON WERD GEBRUIKT OM EEN VAL TE STOPPEN, HET ESSENTIEEL IS, OMWILLE VAN DE VEILIGHEID, HEM TERUG TE ZENDEN TER CONTROLE.

PERIODIEK ONDERZOEK

Deze instructies moeten bij het product worden bewaard, vul de identificatiefiche in, met alle informatie van de markering. Dit periodiek onderzoek controleert de efficiëntie en de weers-tand van de uitrusting en is onontbeerlijk om de veiligheid van de gebruiker te garanderen (raadpleeg de paragraaf 'controle voor het gebruik'). Deze EPI dient minstens één keer per jaar door de fabriek (behalve bijzondere gevallen: zie de specifieke handleiding) of een erkende reparateur nagekeken te worden, en de controlebeurt dient op de bijgaande kaart genoteerd te worden. De frequentie van het onderzoek moet worden verhoogd in functie van de reglementering, in het geval van intensief

gebruik of van gebruik onder moeilijke omgevingsomstandigheden (Zie inspectie formulier FALCON™). De leesbaarheid van de markeringen op het product moet worden gecontroleerd.

ONDERHOUD EN OPSLAG

Een goed onderhoud en een juiste opslag van uw EPI zorgen voor een langere gebruiksduur van het product, terwijl uw veiligheid ook wordt gewaarborgd. Een valbeveiliging met automatische afdaling behoeft geen enkel bijzonder onderhoud.

Toch wordt het aangeraden om te:

- ✓ De kabel of lus regelmatig te reinigen en de toestand te controleren (cf § Reinigen hieronder) (Afb. 1.11). Om de samenstelling van de lus te weten te komen, raadpleegt u de specifieke aanbevelingen in de bijlage.
- ✓ Laat de lus drogen in een goed geventileerde ruimte en op grote afstand van ieder direct vuur of elke andere hittebron.
- ✓ Het apparaat nooit doorsmeren (Afb. 1.12)
- ✓ Controleer het functioneren en het blokkeren van het apparaat.
- ✓ Controleer dat er geen vreemde delen in de behuizing aanwezig zijn.
- ✓ Sla de valbeveiliging hangend op in een vochtvrije ruimte, beschermd tegen ultraviolette stralen, (Afb. 1.13)
- ✓ Vermijd alle corrosieve, te warme of te koude omgevingen.

REINIGEN

Wat de onderdelen van textiel betreft

- ✓ Reinig ze het met water en zachte zeep. Gebruik hiervoor onder geen enkel beding zure oplosmiddelen, of basen (Afb. 1.14). Wat de metalen kabels betreft,
- ✓ Borstel ze af. Gebruik geen oplosmiddelen, geen water, geen detergents.
- ✓ Smeer ze regelmatig licht door met een universeel vet.

LEVENSDUUR

De maximale levensduur van persoonlijke beschermingsmiddelen die voornamelijk uit textiel bestaan, wordt op 10 jaar geschat vanaf de fabricagedatum ; de maximale levensduur van persoonlijke beschermingsmiddelen die voornamelijk uit metaal bestaan, wordt als onbeperkt beschouwd; deze levensduur wordt echter teruggebracht tot 10 jaar vanaf de fabricagedatum in geval van producten die niet geopend kunnen worden (behalve bijzondere gevallen: zie de specifieke handleiding). Maar de volgende factoren kunnen de

prestaties van het product en de levensduur negatief beïnvloeden: Slechte opberging, slecht gebruik, het opvangen van een val, mechanische vervorming, het contact met chemische producten (zuren en basische stoffen), blootstelling aan grote warmtebronnen van meer dan 60°C.

Om de gebruiksduur van uw uitrusting te optimaliseren, raden wij u aan om:

- ✓ De kabel niet te laten vieren indien deze volledig afgewikkeld is, maar deze geleidelijk in de anti-valuitrusting terug te laten rollen. (Afb. 1.15)
- ✓ De kabel en de band niet afgewikkeld te laten.
- ✓ De uitrusting niet bloot te stellen aan zware behandelingen of schokken.
- ✓ De anti-valuitrusting niet bloot te stellen aan barre weersomstandigheden.
- ✓ Vouw de intrekbare kabel band op

TRANSPORT

Controleer tijdens het transport of de opbergplaats van uw IUB beschermd is tegen elke warmtebron, vochtigheid, corrosieve atmosfeer, ultraviolette stralen, enz...

BETEKENIS VAN DE MARKERINGEN

(p92)

Udstyr til personbeskyttelse**FALDSIKRING MED
AUTOMATISK RETUR****I overensstemmelse med normen
EN 360:2002****VIGTIGE BEMÆRKNINGER**

Du har netop købt et personligt beskyttelsesudstyr, og vi takker for den tillid, du derved har vist os. For at få optimal nytte af produktet beder vi dig om **FØR HVER ANVENDELSE** at følge anvisningerne i denne vejledning.

Manglende overholdelse af de instruktioner, der gives i denne vejledning, kan få alvorlige følger. Det anbefales at læse disse instruktioner med jævne mellemrum. Fabrikanten eller dennes forhandler fralægger sig ethvert ansvar i tilfælde af brug, opbevaring og vedligeholdelse, der ikke sker i overensstemmelse med anvisningerne i denne vejledning (der henvises ligeledes til den særlige brugsanvisning for produktet).

**HVIS KØBEREN AF DETTE PRODUKT
IKKE ER BRUGEREN, SKAL KØBEREN
SØRGE FOR AT GIVE DENNE
VEJLEDNING TIL BRUGEREN.**

Hvis produktet videresælges til et andet land, end det oprindeligt er beregnet til, skal forhandleren af hensyn til brugerens sikkerhed selv sørge for, at produktet ledsages af følgende dokumenter på anvendelseslandets sprog:

- ✓ En vedligeholdelsesvejledning
- ✓ En vejledning i regelmæssige eftersyn
- ✓ En reparationsvejledning
- ✓ Supplerende oplysninger, der specifikt kræves for dette udstyr

Et faldsikringsseletøj er det eneste fastholdelsessystem til kroppen, der er tilladt at bruge i forbindelse med et faldsikringssystem.

Før brug skal man sikre sig, at alle de anvisninger, der gælder for hvert element, som dette produkt består af, er i overensstemmelse med deres respektive brugsvejledninger, at de overholder de gældende europæiske normer, eller enhver anden gældende norm, samt at elementernes forskellige sikkerhedsfunktioner ikke modarbejder hinanden.

Det anbefales så vidt muligt at tildele et personligt beskyttelsesudstyr til en bestemt bruger. Kontroller, at det personlige beskyttelsesudstyr, som du netop har købt, er kompatibelt med anvisningerne for de andre kom-

ponenter, der indgår i faldsikrings-systemet. Beskyt altid det personlige beskyttelsesudstyr under brug mod de risici, der er forbundet med arbejdsmiljøet, f.eks. varmechok, elektrisk eller mekanisk stød, opsprøjt af syre, skarpe genstande mv.

ADVARSEL:

Højdearbejde er farligt og kan medføre alvorlige ulykker og skader. Derfor minder vi om, at du personligt er ansvarlig i tilfælde af uheld, skader eller dødsfald på dig selv eller andre under eller som følge af brugen af vore produkter. Brugen af vore produkter er forbeholdt kompetente personer, som har gennemgået en passende træning, eller som arbejder under overvågning af en kompetent overordnet person. Øv dig i at bruge dette personlige beskyttelsesudstyr, og vær sikker på, at du er helt fortrolig med brugen af udstyret. I tilfælde af tvivl skal du ikke tage nogen chancer men sørge for at få svar på eventuelle spørgsmål. Det er nødvendigt at være i god fysisk form for at udføre højdearbejde. Visse lægelige kontraindikationer kan forringe brugerens sikkerhed (medicinforbrug, hjertekarsygdomme...) under normal brug af det personlige beskyttelsesudstyr og i nødsituationer. Spørg lægen til råds i tvivlstilfælde.

FUNKTIONSPRINCIP

Faldsikring med automatisk retur skal fastgøres til et sikkert forankringspunkt ved hjælp af karabinhagen. Den automatiske karabinhage, der er monteret for enden af kablet eller af remmen skal fastgøres til D-anordningen til fastspænding i faldsikringsseletøjet (jf. EN 361:2002). Når brugeren føres opad eller nedad, holdes kablet, remmen stramt ved hjælp af den returleder, der er indbygget i apparatet. I tilfælde af styrt standser det interne spærringsystem kablets, remmens udrulning ved at aktivere en kalibreret bremse, som standser faldet under optimale forhold. Apparatet er indstillet fra fabrikken, og denne indstil-

ling må under ingen omstændigheder ændres, da apparatets ydeevne i så fald kan forandres.

ÆNDRING AF APPARATETS INDSTILLINGER GØR APPARATET FARLIGT AT A VENDE.

KONTROL

Før hver anvendelse skal man nøje kontrollere seletøjet og alt andet udstyr, der er fastgjort til systemet (konnektor, liner mv.), før arbejdet i højden påbegyndes, skal der være lagt planer for evakuering af eventuelle personer, der er faldet ned og hænger i selen. Kontakt fabrikanten eller forhandleren i tilfælde af, at produktet kommer ud for skade. Hvis du er i tvivl om produktets sikkerhedstilstand, eller hvis produktet har været brugt til at standse et fald, er det vigtigt af hensyn til din sikkerhed, at det personlige beskyttelsesudstyr tages ud af brug, og at det returneres til fabrikanten eller en kvalificeret reparatør til kontrol eller i givet fald destruktion. Efter denne kontrol vurderer reparatøren, om der kan gives en skriftlig tilladelse til at genanvende udstyret eller ej. Det er strengt forbudt selv at ændre eller reparere personligt beskyttelsesudstyr. Kun fabrikanten eller kvalificeret reparatør må udføre reparationsarbejde. (Fig. 1.1)

I tilfælde af at systemet leveres med integreret udstyr, må ingen af systemets komponenter udskiftes.

Kontroller omhyggeligt følgende punkter

- ✓ At ud- og indrulning af kablet eller remmen foregår korrekt i hele længden.
- ✓ At spærrefunktionen virker, når der trækkes hurtigt og kraftigt i kablet, remmen, blokering heraf skal være øjeblikkelig (Fig. 1.2).
- ✓ At hele apparatet er i perfekt stand, og at alle skruer og låsebolte sidder på plads og er korrekt fastspændte.
- ✓ At kabelenden eller remenden er korrekt samlet med muffer eller syet
- ✓ At de karabinhager, der følger med apparatet, virker og låses på korrekt vis.
- ✓ At der ikke er nogen tegn på korrosion på apparatets metaldele.
- ✓ At der i hele kablets eller remmens længde ikke er tegn på træthed (revner, trævler, brud, korrosion mv.) (Fig. 1.3)

BEMÆRK

Faldsikringsudstyr med automatisk retur er hovedsageligt beregnet til brug i lodret position. Visse modeller er dog også velegnet til brug i vandret posi-

tion (kontakt fabrikanten eller dennes repræsentant for godkendelse). Det anbefales kraftigt at kontrollere, at der ikke er risiko for pendulbevægelser. Kablet, remmen skal desuden beskyttes mod alle skærende genstande og slibende materialer, før udstyret installeres. Ved faldsikringer med automatisk retur, der er udstyret med en lampe, der lyser i tilfælde af styrt, skal det før apparatet anvendes, kontrolleres, at kontrollampen for styrt ikke har været aktiveret. Hvis kontrollampen har været aktiveret, betyder det, at apparatet har været udsat for et styrt eller en kraftig trækraft. I så fald skal apparatet returneres til fabrikanten eller til et autoriseret servicested for at blive eftersat (Fig. 2)

ANVENDELSE

Fastgøring :

- ✓ Faldsikring med automatisk retur kan fastgøres til et sikkert forankringspunkt med håndtaget, konnektor, en line, hejse-tov i overensstemmelse med normene EN 362, EN 354, EN 795.
- ✓ Konnektoren der sidder for enden af apparatets kabel eller rem skal fastgøres til sikkerhedsselens fastgøringspunkt.

**ADVARSEL — FARE! FASTGØR
ALDRIG FALDSIKRINGENS KABEL,
REM TIL PUNKTER, SOM IKKE ER
BEREGNET HERTIL. FASTGØR ALDRIG
KABLET, REMMEN DIREKTE TIL
REMMEN, TIL INDSTILLINGSENHEDER
ELLER TILBEHØRSSHOLDERNE.
DANORDNINGEN TIL FASTGØRING
PA RYGGEN AF SELETØJET GIVER
DE BEDSTE POSITIONERINGS-
MULIGHEDER I TILFÆLDE AF
STYRT (FIG.1.4)**

Begrænsninger for anvendelse (undtagen særtilfælde: se særlig brugsanvisning) :

- ✓ Anvendelsestemperatur: fra -30° C til +60° C (Fig.1.6)
- ✓ Skal altid være placeret over brugeren Fig. 1.7)
- ✓ Maksimal tilladt pendulforflytning: 30° (Fig. 1.8)
- ✓ Kan ikke standse nedsynkning (pulveragtige eller mudderagtige produkter) (Fig. 1.9)

Forholdsregler for brug:

- ✓ Kontroller, at forankringspunktets højde i forhold til arbejdsområdet er kompatibelt med faldsikringens kapacitet, og at der er tilstrækkelig frihøjde i overensstemmelse med apparatets specifikationer i tilfælde af styrt.
- ✓ Kontroller under brug, at kablet eller remmen ikke ruller sig op omkring brugerens arme eller ben.

- ✓ Der må aldrig tilkobles mere end én person til faldsikringen.
- ✓ Bloker aldrig kablets remmens oprulning.
- ✓ Kabel og rem skal altid holdes stramt. I tilfælde af "slækning", sendes apparatet til kontrol hos fabrikanten.
- ✓ Længden af sidelæns bevægelser må ikke overstige en tredjedel af afstanden mellem jorden og arbejdshøjden.
- ✓ Sidelæns gående bevægelse skal foregå i normal marchhastighed. Acceleration, spring m.v. udløser apparatets blokeringsmekanisme.

Apparatet er beregnet til lodret brug. Hvis oprulningen er beregnet til brug i særlig position (vandret eller skrå), bedes man følge forskrifterne i den særlige vedlagte brugsanvisning.

FRIHØJDE

Før brug af oprulning kontrolleres det, at der er tilstrækkelig frihøjde under brugers fødder til at undgå kollision med strukturer på jorden. Med en masse på 100 kg under normale brugsforhold (oprulning oven over hovedet), skal frihøjden, D være stopafstanden H + en ekstra afstand A + 1m. A afhænger af længden af det udtrukne kabel L og den vinkel α der formes af kablet (eller D, H, A og L i m og α i °) (Fig. 3) (undtagen særtilfælde: se særlig brugsanvisning).

FORANKRINGSPUNKT

Skal, hvis muligt, bruges sammen med en forankringsanordning (i henhold til EN 795-standarden) eller anker, dvs. elementer, der er fastmonteret på en struktur (mur, mast mv.). Kontroller under alle omstændigheder at forankringspunktet: (undtagen særtilfælde: se særlig brugsanvisning)

- ✓ Mindst har en modstandskraft på over 12 kN (Fig. 1.10)
- ✓ Er placeret over brugerens position (Fig. 1.7).
- ✓ Er placeret i arbejdsplanet lodrette akse (maks. vinkel $\pm 30^\circ$)
- ✓ Tilpasser sig korrekt til udstyrets forankringssystem
- ✓ Ikke har skarpe kanter

KARABINHAGE

Konnektor i overensstemmelse med normen EN 362.

- ✓ Når karabinhagen bruges til fastgøring i et forankringspunkt, kontrolleres det at forskrifterne i afsnittet "FORANKRINGSPUNKT" følges.

NÅR KARABINHAGEN ER PÅMONTERET, SKAL MAN KONTROLLERER, AT LÅSESYSTEMET

ER KORREKT INSTALLERET.

VIGTIGT:

Karabinhagen er et meget vigtigt element for din sikkerhed. Vi anbefaler derfor:

- ✓ At lade en bestemt person opbevare den så vidt det er muligt,
- ✓ At kontrollere at den ikke er deformeret eller slidt, og at låsesystemet fungerer korrekt, hver gang du bruger karabinhagen (Fig. 4),
- ✓ At du ikke tager den af og på flere gange om dagen, hvis den har et manuelt låsesystem.

HVIS KARABINHAGEN HAR VÆRET BRUGT TIL AT STANDSE ET FALD, ER DET MEGET VIGTIGT FOR DIN EGEN SIKKERHED, AT DEN BLIVER SENDT TIL FABRIKANTEN ELLER EN REPARATØR FOR AT BLIVE KONTROLLERET.

REGelmæssigt EFTERSYN

Disse anvisninger skal opbevares sammen med produktet. Udfyld identifikationskemaet med de oplysninger, der står på seleøjets mærkning. Dette regelmæssige eftersyn, som er med til at kontrollere udstyrets effektivitet og modstandsdygtighed, er yderst vigtigt for at garantere brugerens sikkerhed (se afsnittet om "kontrol før brug"). Dette udstyr skal til eftersyn mindst én gang om året, eftersynet skal foretages af fabrikanten (undtagen særtilfælde: se særlig brugsanvisning) eller en af fabrikanten autoriseret person; eftersynet skal registreres på vedlagte skema. Hyppigheden for disse eftersyn bør øges, hvis dette er krævet af den lokalt gældende lovgivning, hvis udstyret anvendes ofte eller hvis det anvendes under særligt hårde vejrsmæssige forhold (Se inspektionsark FALCON™). Det skal kontrolleres mærkningerne på udstyret er let læselige.

VEDLIGEHODELSE OG OPBEVARING

Korrekt vedligeholdelse og passende opbevaring af det personlige beskyttelsesudstyr sikrer en længere levetid for produktet og garanterer brugerens sikkerhed.

Det anbefales imidlertid at:

- ✓ rengøre kablet eller remmen med jævne mellemrum samt at kontrollere deres stand, (jf. § Rengøring nedenfor) (Fig. 1.11). For lensens komposition henvises til den særlige vedlagte brugsanvisning.
- ✓ Opbevare linen i et vel ventileret lokale, langt fra åben ild og anden varmekilde.

- ✓ apparatet ikke smøres (Fig. 1.12)
- ✓ kontrollere, at apparatets spærrefunktion virker,
- ✓ sikre sig, at der ikke er kommet fremmedlegemer ind i faldsikringens hus.
- ✓ opbevare faldsikringen hængende i et korrekt ventileret lokale uden fugt og uden ultraviolette stråler. (Fig. 1.13)
- ✓ Undgå korrosiv luft, overopvarming samt nedkøling.

RENSNING

Angående komponenter i tekstil,

- ✓ Rens dem med vand og brun sæbe. Brug aldrig opløsningsmidler på syrebasis eller baser. (Fig. 1.14) Angående metalkabler,
- ✓ Børstes. Brug aldrig opløsningsmidler, vand eller rengøringsmidler
- ✓ Smøres let, men regelmæssigt med universal-smørefedt

LEVETID

Den maksimale levetid for personligt sikkerhedsudstyr (EPI) overvejende af tekstil vurderes til 10 år fra fabriktionsdatoen at regne ; den maksimale levetid for personligt sikkerhedsudstyr (EPI) overvejende af metal regnes for ubegrænset, dog nedsættes den maksimale levetid til 10 år fra fabriktionsdatoen at regne, hvor der er tale om produkter, der ikke kan åbnes (undtagen særtilfælde: se særlig brugsanvisning). Følgende faktorer kan dog forkorte produktets levetid og nedsætte dets ydeevne: Forkerte opbevaringsforhold, forkert brug, stop af et fald, mekanisk deformation, berøring med kemikalier (syrer og baser), udsættelse for kraftige varmekilder > 60°C.

For at apparatet holder længst muligt, anbefales følgende:

- ✓ Slip ikke kablet, remmen når det er rullet helt ud, men følg indrulningen i faldsikringen med hænderne. (Fig. 1.15)
- ✓ Lad ikke kablet eller remmen være udrullet, når apparatet ikke anvendes.
- ✓ Udsæt ikke apparatet for voldsom behandling eller for stød.
- ✓ Udsæt ikke faldsikringen for dårlige vejrforhold.
- ✓ fold den indtrækkelige kabel, den indtrækkelige rem

TRANSPORT

Under transport skal det kontrolleres, at det personlige beskyttelsesudstyr er beskyttet mod varmekilder, fugtighed, korrosiv atmosfære, ultraviolette stråler osv.

Henkilösuojain PUTOAMISEN ESTÄVÄ TURVALAITE

Standardin EN 361: 2002 mukainen
LISÄVARUSTEET Standardin EN
358: 2000 mukaiset

TÄRKEITÄ HUOMAUTUKSIA

Olet hankkinut henkilösuojaimen ja kiitämme meille osoittamastasi luottamuksesta. Jotta tämä laite toimisi Täysin tyydyttävästi, pyydämme noudattamaan tämän käsikirjan Ohjeita **ENNEN LAITTEEN KÄYTTÖNOTOA** (katso lisäksi tuotetta koskeva erikoisopas). Tämän käsikirjan ohjeiden laiminlyönnistä saattaa aiheutua vakavia seurauksia. Suosittelemme uudelleen lukemista aika ajoin. Lisäksi valmistaja tai hänen valtuuttamansa kieltäytyvät kaikesta vastuusta, mikäli laitetta käytetään, säilytetään tai huolletaan toisin kuin tässä käsikirjassa selostetaan.

MIKÄLI OSTAJA ITSE EI OLE KÄYTTÄJÄ, HÄNEN ON EHDOTTOMASTI ANNETTAVA NÄMÄ OHJEET LAITTEEN VARSINAISELLE KÄYTTÄJÄLLE.

Jos tuote jälleenmyydään ensimmäisen kohdemaan ulkopuolelle, myyjän on toimitettava käyttäjän turvallisuuden varalta kyseisen maan kielellä:

- ✓ huolto-ohjeet
- ✓ kausitarkastuksia koskevat ohjeet
- ✓ korjauksia koskevat ohjeet
- ✓ kyseistä laitetta koskevat tarpeelliset lisätiedot

Putoamisen pysäyttämiseen tulee käyttää siihen tarkoitettua suojainta eli kokovaljasta.

On välttämätöntä varmistaa ennen jokaista käyttöä, että kaikki laitteeseen kuuluvia osia koskevat suositukset otetaan huomioon sellaisina kuin ne on esitetty tässä selosteessa, ja että ne noudattavat soveltuvia eurooppalaisia standardeja muiden standardien puuttuessa ja että turvatekijät eivät ole vaarannettu. Korostamme, että henkilösuojain tulisi antaa kullekin henkilölle -milloin suinkin mandollista - yksistään omakohtaiseen käyttöön. Tarkista, että hankittu henkilösuojain on täysin yhteensopiva putoamissuojajärjestelmään kuuluvista muista laitteista annettujen suositusten kanssa. Suojaa henkilösuojainia kaikkia vaaratekijöitä vastaan : lämpö-, sähkö tai mekaaniset iskut, happoroiskeet, terävät särmit jne.

HUOMIO

Korkealla suoritettavat tehtävät ovat vaarallisia, ja niissä voi tapahtua vakavia, pahoja vammoja aiheuttavia onnettomuuksia. Muistutamme, että onnettomuuden sattuessa olet itse vastuussa tuotteidemme käytöstä tai sen seurauksena itsellesi tai toiselle aiheutuneista vammoista. Tuotteidemme käyttö on varattu päteville, asianmukaisen koulutuksen saaneille henkilöille tai sellaisille, jotka toimivat pätevän esimiehen valvonnassa. Harjoittele henkilösuojaimenlaitteiden käyttöä ja varmista, että olet täysin ymmärtänyt niiden toiminnan. Älä vaaranna itseäsi epäselvässä tapauksessa, vaan ota selvää asiasta. Korkealla suoritettavat työtehtävät vaativat ehdottomasti hyvän fyysisen kunnon. Eräät lääketieteelliset syyt saattavat heikentää käyttäjän (lääkkeiden otto, sydän- verenkiertohäiriöt jne.) turvallisuutta valjaiden normaalikäytössä sekä hätätilanteissa. Pyydä arveluttavissa tapauksissa neuvoja lääkäriltä.

TOIMINTAPERIAATE

Kelautuvalla kelalla varustettu tarrain on kiinnitettävä sulkurenkaalla luotettavaan ankkuripisteeseen. Vaijerin tai hihnan päässä oleva automaattinen sulkurengas on kiinnitettävä valjaiden ankkurointipisteeseen (ks. EN 361:2002). Käyttäjän noustessa ja/ tai laskeutuessa on vaijeri, hihna pidettävä jännitettynä laitteeseen kuuluvalla palautusjousella. Putouksen sattuessa sisäinen lukitusjärjestelmä pysäyttää vaijerin, hihnan rullauksen käynnistämällä kalibroidun jarrun, jolla putous saadaan parhaiten pysäytetyksi parhaimmalla tavalla. Laite on säädetty tehtaalla. Säätää ei saa muuttaa millään tavalla, jotta sen ominaisuudet pysyisivät ennallaan.

SÄÄDÖSTEN MUUTOS TEKEE LAITTEEN VAARALLISEKSI.

TARKISTUS ENNEN KÄYTTÖÄ

On aiheellista, ennen jokaista äyttöä tarkastaa silmämääräisesti huolellises-

ti sen kunto samoin kuin kaikkien muidenkin käyttöön mandollisesti kuuluvien osien kunto (liittimet, hihnat jne.) Ennen tuotteen käyttämistä varmista tapaturman tai onnettomuuden satuttaessa pelastautumissuunnitelma löytyy saadakseen käyttäjä pelastettua nopeasti ja turvallisesti. Jos on aihetta epäillä laitteen turvallisuutta tai jos sitä on käytetty putoamisen pysäyttämiseen, on turvallisuuden kannalta oleellista, että henkilönsuojain poistetaan käytöstä ja että se lähetetään valmistajalle tai valtuutettuun korjaamoon tarkistettavaksi tai tuhottavaksi. Korjaamo joko lupaa tai kieltää kirjallisesti henkilönsuojaimen uuden käytön tutkittuaan sen.

On ehdottomasti kiellettyä muuttaa itse tai korjata henkilönsuojainta, vain valmistaja tai valtuutettu korjaamo saa suorittaa nämä tehtävät. (Kuva 1.1) Milloin järjestelmä on toimitettu kokonaisvarusteena, on kiellettyä vaihtaa sen komponentteja.

Tarkista huolellisesti että:

- ✓ vaijeri tai hihna rullautuu normaalisti auki ja takaisin koko pituudeltaan,
- ✓ lukitusmekanismi toimii tempaisemalla vaijerista, hihnasta jolloin se lukittuu heti (Kuva 1.2),
- ✓ laite on kokonaisuudessaan hyvässä kunnossa ja että kaikki sulkevat ruuvit ja niitti ovat tallella ja sopivan kireällä,
- ✓ vaijerin tai hihnan päässä on tuppia tai että se on ommeltu *(1),
- ✓ laitteen mukana tulleet sulkenkaat toimivat ja sulkeutuvat kunnolla,
- ✓ metalliosissa ei ole näkyvää syöpymistä,
- ✓ vaijerissa tai hihnassa ei koko pituudelta näy mitään kulumisen tai väsymisen merkkejä (repeämiä, purkautumia, syöpymiä, jne.) (Kuva 1.3)

HUOMAUTUKSIA

Kelautuvalla kelalla varustetut tarrain on suunniteltu siten, että ne toimivat ensisijaisesti pystyasennossa. Jotkut mallit saattavat silti toimia myös vaakasennossa (tämän voi vahvistaa valmistajalta tai hänen valtuutamalta edustajalta). Kuitenkin ennen asennusta kannattaa erityisesti tarkistaa, ettei ole heilandusvaaraa, ja suojata vaijeri, hihna mandollisilta leikkaavilta ja raapivilta esineiltä. Mikäli kelautuvaan tarraimen kuuluu putoamista osoittava ilmaisin, tarkista ennen jokaista käyttöä, ettei se ole aktivoitunut. Tämä ilmaisin osoittaa, että laitteella on tapahtunut putoaminen

tai että se on joutunut voimakkaaseen vetoon. Tällöin se on lähetettävä tarkistettavaksi takaisin tehtaalle tai huollettavaksi valtuutettuun korjaamoon (Kuva 2).

KÄYTTÖ

Kiinnitys :

- ✓ Kelautuva tarrain voidaan kiinnittää luotettavaan ankkuripisteeseen rivasta, liittimestä, hihnasta tai silmukasta, jotka ovat standardien EN 362, EN 354, EN 795 mukaiset.
- ✓ Laitteen vaijerin tai hihnan päässä oleva liitin on kiinnitettävä ankkurointipisteeseen

HUOMIO, VAARA: ÄLÄ KIINNITÄ TUR- VAVAIJERIA, HIHNAA MUIHIN KUIN TARKOITUKSEEN VARATTUIHIN KIIN- NITYSPISTEISIIN, EI SIIS SUORAAN HINOIHIN, SÄÄTIMEEN EIKÄ VARUSTE- LAUKKUUN. PUTOAMISEN TAPAHTUESSA VALJAIDEN SELKÄLAATAN KIINNITYSPISTE " D " ON PARAS SIJOITUSKOHTA (KUVA 1.4)

Käyttörajoitukset (katso asiaa koskeva huomautus paitsi erikoistapauksessa) :

- ✓ Käyttölämpötila: -30°C - +60°C (Kuva 1.6) * On aina kiinnitettävä käyttäjän yläpuolelle (Kuva 1.7)
- ✓ Heiluriliike 30° pienempi (Kuva 1.8)
- ✓ Ei voi pysäyttää uppoamista (pölyyn tai mutaan). (Kuva 1.9) Käyttöön liittyvät varokeinot :
- ✓ Tarkista, että kiinnityspisteen korkeus suhteessa työtilaan on yhteensopiva putoamisvarolaitteen suorituskyvyn kanssa ja että tyhjä tila, jota on riittävästi, on yhteensopiva laitteen ominaisuuksien kanssa siltä varalta, että tapahtuu putoaminen.
- ✓ Tarkista käytön aikana, ettei vaijeri tai hihna kierry käsivarren tai säären ympäri.
- ✓ Kytke tarraimen vain yksi henkilö, ei koskaan useampia. "Älä koskaan salpaa vaijerin, hihnan aukikelausta.
- ✓ Vaijerin tai hihnan on oltava aina jännitettynä. Jos se on "löysä", pyydä valmistajaa tarkistamaan laite.
- ✓ Sivuttaissiirtymät eivät saa olla enemmän kuin kolmasosa etäisyydestä maa / työtaso.
- ✓ Tee liikkeet normaalinopeudella. Kiihdytykset, hypyt ja muut liikkeet aikaansaavat laitteen lukkiutumisen.

Tämä laite on tarkoitettu pystysuorassa käytettäväksi. Mikäli sisäänrullauslaite on suunniteltu erikoiskäyttöön (vaakasuoraan tai kallellaan), noudata liitteessä olevia erikoisohjeita.

VAPAA TILA

Varmista ennen tarraimen käyttöä, että käyttäjän jalkojen alla on vapaana vähimmäiskorkeus niin, ettei tapahdu törmäystä rakenteeseen tai maahan. Normaalisissa käyttökokoonpanossa 100 kg painolla (tarraimen päätä korkeammalla) vapaa tila Don pysäytyskorkeus H + lisämatka, missä H on yhtä kuin lisäkorkeus A+ 1 m. A on ulostulovaijerin pituudesta L ja vaijerin muodostamasta kulmasta α riippuva (missä D, H, A ja L ilmaistaan metreinä ja α D asteina) (Kuva 3) (katso asiaa koskeva huomautus paitsi erikoistapauksessa).

ANKKUROINTIPISTE

Jos mahdollista, on käytettävä ankkurointilaitetta (standardin EN 795 mukainen) tai kiinteää kiinnityslaitetta, eli tukevia kiinnityksiä Tarkista kaikissa tapauksissa, että ankkuridipiste (katso asiaa koskeva huomautus paitsi erikoistapauksessa) :

- ✓ kestää vähintään painon 12 kN (14~1.10),
- ✓ on käyttäjän yläpuolella (Kuva 1.7).
- ✓ on kohtisuoraan työpisteen yläpuolella (suuri kaltevuus $\pm 30^\circ$),
- ✓ soveltuu täydellisesti laitteen kihnitvälineseen
- ✓ että ei esiinny leikkaavia särmiä

SULKURENGAS

Klinnitysväline standardin EN 362 mukainen.

- ✓ "Tarkista sulkurengasta käytettäessä ankkuridipisteessä, että kappaleen "ANKKUROINTIPISTEET" kehotuksia noudatetaan.

TARKISTA SULKURENGASTA KIINNITTÄESSÄSI, ETTÄ LUKITUSJÄRJESTELMÄ ON TOIMIVA.

HUOMIO

Sulkurengas on turvallisuutesi kannalta oleellinen osa. Suosittelemme siitä syystä, että:

- ✓ Käyttäjälle annetaan, milloin mahdollista, henkilökohtainen sulkurengas käytettäväksi,
- ✓ Tarkista sulkurengas aina ennen jokaista käyttökertaa varsinkin, ettei siinä ole vääristymää tai kulumisen merkkejä sekä että lukitusjärjestelmä toimii hyvin (Kuva 4),

- ✓ Työpäivän mittaan ei tule avata ja sulkea sulkurengasta moneen kertaan, jos siinä on käsin suljettava lukko.

LISÄKSI, JOS SULKURENGAS ON OLLUT KÄYTÖSSÄ PUTOAMISEN PYSÄYTTÄEN, ON TURVALLISUUSYSTÄ TÄRKEÄÄ PALAUTTAA SE TARKASTETTAVAKSI.

MÄÄRÄAIKAINEN KATSASTUS

Nämä ohjeet on säilytettävä laitteen mukana, ota selvää tunnustiedoista, jotka sisältävät laitteen identifikaatiomerkinnot. Tämä säännöllisin välein suoritettava laitteen lujuuksista koskeva tarkastus on välttämätön käyttäjän turvallisuuden takaamiseksi (Katso kappaleesta « Tarkistus enne käyttöä »). Laite on katsastettava ainakin kerran vuodessa asiantuntevan henkilön tai valmistajan valtuuttaman organisaation toimesta valmistajan ohjeita tarkkaan noudattaen (katso asiaa koskeva huomautus paitsi erikoistapauksessa) ja katsastusraportti on päivitettävä liitteenä olevaan lomakkeeseen. Tarkastuksen ajoitusta on tihennettävä säädöksiä vastaavaksi, milloin käyttö on intensiivistä tai se tapahtuu vaikeissa olosuhteissa (Ks. tarkastuslista FALCON™). Laitteen tuotemerkinnän luettavuus on tarkistettava.

YLLÄPITO JA SÄILYTYS

Laitteesi hyvä huolto ja asianmukainen säilytys varmistavat sille pitemmän käyttöiän ja ovat samalla takeena turvallisuudestasi. Suosittelemme kuitenkin seuraavaa:

- ✓ Puhdista säännöllisesti vaijeri tai hihna ja tarkista sen kunto (Ks. § Puhdistus alempana) (Kuva 1.11). Katso erillisestä liitteestä hihnan kokoonpano.
- ✓ Säilytä hihna ripustettuna tuulettussa tilassa suojassa kosteudelta, loitolla tulesta ja kaikista muista lämpölähteistä ja ultravioletti säteilyltä. (Kuva 1.13)
- ✓ Älä rasvaa laitetta (Kuva 1.12)
- ✓ Tarkista laitteen toiminta- ja salpautumislyky.
- ✓ Varmistu, ettei kotelossa ole vieraita esineitä.
- ✓ Vältä syövyttävää ilmapiiiriä, liian kuumaa tai kylmää ympäristöä.

PUHDISTUS

Tekstiilimateriaalia sisältävät osat:

- ✓ Puhdista miedolla saippuavedellä. Älä käytä missään tapauksessa happamia tai emäksisiä liuottimia.

(Kuva 1.14) Metalliset vaijerit:

- ✓ Harjaa ne. Älä käytä liuottimia, vettä eikä puhdistusaineita.
- ✓ Rasvaa ne säännöllisesti kevyesti yleisrasvalla.

KÄYTTÖIKÄ

Pääosin tekstiilirakenteisen henkilökohtaisen turvavarusteen (EPI) maksimikäyttöäksi arvioidaan valmistuspäivästä lukien 10 vuotta ; pääosin metallirakenteisen henkilökohtaisen turvavarusteen (EPI) maksimikäyttöikä on rajoittamaton, se rajoittuu kuitenkin valmistuspäivästä lukien 10 vuoteen, jos varuste on ollut käyttämättömänä (katso asiaa koskeva huomautus paitsi erikoistapauksessa). Siitä huolimatta seuraavat tekijät saattavat vähentää tuotteen toimintakykyä ja käyttöikää: huono säilytys, huono käyttö, putoamisen pysäytys, mekaaninen vioittuminen, kemiallisten aineiden (kuten happojen ja emäksien) kanssa kosketuksiin joutuminen, voimakkaalle kuumuuslähteelle > 60°C altistaminen.

Laitteen käyttöiän pidentämiseksi annamme seuraavat neuvot

- ✓ Älä löysää vaijeria, hihnaa sen ollessa kokonaan auki kelattuna, vaan auta se turvalaitteen sisään. (Kuva 1.15)
- ✓ Älä pidä vaijeria tai hihnaa turhaan esillä käytön ulkopuolella.
- ✓ Valvo, ettei laite joudu kovakouraisen käsittelyn tai iskujen kohteeksi.
- ✓ Älä altista turvalaitetta huonoille sääolosuhteille.
- ✓ Taita sisäävedettävä kaapeli, hihna.

KULJETUS

Tarkasta laitetta kuljettaessasi, että se on suojassa mahdolliselta kuumuuslähteeltä, kosteudelta, syövyttävältä ilmanalalta, ultraviolettisäteilyltä jne.

TUOTEMERKINTÖJEN MERKITYS

(p92)

Personlig verneutstyr

SELVSPERRENDE FALLSIKRING

I overensstemmelse med
norm EN 360:2002

VIKTIGE BEMERKNINGER

Du har gått til anskaffelse av et personlig verneutstyr, og vi vil gjerne takke deg for den tillit du har vist oss. For at du skal kunne bli hundre prosent fornøyd med dette utstyret, ber vi deg om å overholde de nedenstående anvisninger **FØR APPARATET TAS I BRUK FØRSTE GANG** (Se også produktets spesifikke håndbok). Dersom de forholdsregler som gis i denne bruksanvisningen ikke blir fulgt, kan det ha alvorlige konsekvenser. Vi anbefaler at du regelmessig leser igjennom disse instruksjonene. Fabrikanten eller dennes representant fraskriver seg ethvert ansvar ved problemer som måtte oppstå dersom utstyret blir brukt, oppbevart eller vedlikeholdt på annen måte enn det som beskrives i denne bruksanvisningen.

DERSOM KJØPEREN IKKE ER DEN PERSON SOM SKAL BRUKE UTSTYRET, ER DET KJØPERENS PLIKT Å INFORMERE BRUKEREN OM DE NEVNTTE INSTRUKSJONER.

Dersom produktet selges utenfor landet det opprinnelig er beregnet på, må forhandler, av hensyn til brukerens sikkerhet, skaffe følgende på språket i landet der utstyret brukes:

- ✓ Instruksjoner for vedlikehold
- ✓ Instruksjoner for regelmessige inspeksjoner
- ✓ Instruksjoner om reparasjoner
- ✓ Nødvendige tilleggsopplysninger spesifikke for utstyret

En kroppssele er det eneste utstyret for kroppsoppfangning som det er tillatt å bruke i et fallsikringssystem. Før utstyret tas i bruk skal man påse at alle forholdsregler som angår de forskjellige elementene i utstyret blir forsvarlig overholdt, i henhold til de instruksjoner som følger med dem, at disse elementene oppfyller gjeldende europeiske lovgivning eller andre relevante normer og at elementenes sikkerhetsfunksjoner ikke virker forstyrrende på hverandre.

I den grad det lar seg gjøre, skal det personlige verneutstyret helst brukes av én og samme person.

Kontroller at det verneutstyret du har

kjøpt er kompatibelt med de andre komponentene i den fallsikringsanordningen som brukes.

Under bruk skal man beskytte verneutstyret mot enhver risiko som kan fremkalles av forholdene på arbeidsplassen: varmesjokk, elektriske eller mekaniske støt, syresprut, skarpe kanter osv.

OBS

Arbeid i høyden er farlig og kan medføre ulykker og alvorlige skader. Vi minner om at du selv står ansvarlig for eventuelle ulykker, skader eller dødsfall på deg selv eller en annen person som måtte inntreffe under eller som følge av bruk av våre produkter. Bruk av våre produkter er forbeholdt kompetente personer som har fått den nødvendige opplæring, eller som arbeider under oppsyn av en erfaren, ansvarlig person. Tren deg på bruken av verneutstyret, og påse at du har forstått hvordan systemet fungerer. Dersom du skulle være i tvil, ta ingen sjanser, spør om råd! Det er nødvendig med en god fysisk kondisjon for å utføre arbeid i høyden. Visse medisinske kontraindikasjoner kan skade brukerens sikkerhet (inntak av medisiner, hjerte- og karproblemer osv.) ved normal bruk av Tangbeltet og i nødssituasjoner. Ta kontakt med legen ved tvil om dette.

FUNKSJONSPRINSIPP

Den selvsperrende fallsikringen skal festes ved hjelp av karabinkroken til et solid feste. Den automatiske karabinkroken i enden av kabelen eller stroppen festes til festepunktet i fangbeltet (jf. EN 361:2002). Mens brukeren beveger seg oppover eller nedover, blir kabelen/stroppen holdt stram ved hjelp av returfjæren integrert i apparatet. Dersom brukeren skulle falle, vil et integrert blokkeringsystem stoppe utrulling av kabelen eller stroppen og stoppe fallet under optimale forhold. Dette apparatet har blitt justert i fabrikk. Man må under ingen omstendigheter endre denne justeringen, da det kan gå ut over apparatets ytelse.

ENDRING AV EN JUSTERING PA AP- PARATET KAN VÆRE MEGET FARLIG.

KONTROLL FØR BRUK

Hver gang fangbeltet skal tas i bruk, skal systemet først tas til nøye ettersyn for å forsikre seg at utstyret og eventuelle tilkoblede elementer (koplingsledd, line osv.) før arbeidet på høy høyde påbegynnes skal det planlegges evakuering av person som har falt og eventuelt blitt hengende i selen. Ved skade på utstyret, ta kontakt med fabrikanten eller dennes representant. Dersom du er i tvil om utstyret er i forsvarlig stand eller dersom det har blitt brukt til å stoppe et fall, må det ikke brukes. Av sikkerhetsgrunner skal det da sendes til fabrikanten eller en godkjent reparatør for reparasjon eller kassering. Etter undersøkelsen vil så verkstedet sende deg en skriftlig tillatelse dersom du kan bruke utstyret på nytt. Det er strengt forbudt for deg å utføre endringer eller reparasjoner på verneutstyret. Dette skal kun gjøres av fabrikanten eller en godkjent reparatør (Fig 1.1) Dersom du har et system som leveres med integrert utstyr, er det forbudt å skifte ut komponentene i systemet Foreta nøye kontroll av følgende punkter

- ✓ Kabelen eller stroppen skal kunne ruller inn og ut i hele sin lengde uten problemer.
- ✓ Blokkeringsanordningen skal fungere korrekt Dette sjekkes ved å dra fort og hardt i kabelen/stroppen som da skal blokkeres øyeblikkelig. (Fig 1.2)
- ✓ Hele apparatet skal være i perfekt stand. Sjekk spesielt at alle skruer og nagler er på plass og forsvarlig festet.
- ✓ Enden av kabelen eller stroppen skal være forsvarlig sydd eller utstyrt med en muffe.
- ✓ Karabinkrokene som leveres med apparatet skal fungere og låse seg uten problemer.
- ✓ Det skal ikke finnes tegn til rust på metallelementene.
- ✓ Det skal ikke finnes noen tegn til slitasje på kabelen eller stroppen (rifter, frynser, brudd, mat, el. lign...) (Fig 1.3)

BEMERKNINGER:

Selvsperrende fallsikringer er hovedsakelig beregnet på å skulle brukes i loddrett posisjon. Visse modeller kan allikevel brukes til vannrett sikring (ta kontakt med fabrikanten eller dennes representant for nærmere bekrefteelse). Før installering av fallsikringen skal man sjekke at det ikke forekommer risiko for pendelbevegelse og at kabelen/stroppen er forsvarlig beskyt-

tet mot enhver spiss gjenstand eller slipende materiale. Fallsikringer som er utstyrt med en fallvarsler, skal man før utstyret tas i bruk kontrollere at varsleren ikke har vært aktivert. Dersom denne har vært aktivert, betyr det at fallsikringen har vært brukt i et fall eller at den har vært utsatt for stor strekkspenning. I det tilfellet skal utstyret endes tilbake til fabrikannten eller til reparasjons-senteret for kontroll. (Fig 2)

BRUK

Tilkopling :

- ✓ Den selvsperrende fallsikringen kan festes til et solid festepunkt ved hjelp av håndtaket eller ved hjelp av et koplingsledd, en line eller et tau som svarer til normene EN 362, EN 354, EN 795.
- ✓ Koplingsleddet i enden av apparatets kabel eller stropp skal koples til fangbeltets festepunkt.

ARE: FALLSIKRINGENS KABELSTROPP SKAL IKKE FESTES TIL PUNKTER PA FANGBELTET SOM IKKE ER TIL- TENKT SOM FESTEPUNKTER. KABELN/ STROPPEN SKAL IKKE FESTES DIREKTE PA STROPPENE, PA REGULERINGSELEMENTENE ELLER PA TILBEHØRFESTENE. FESTEPUNKTET I RYGGEN ER DET PUNKT SOM GIR BEST STILLING VED FALL (FIG1.4)

Bruksbegrensning (unntatt særegne tilfeller: se spesifikk veiledning) :

- ✓ Bruktemperatur: fra -30°C til +60°C (Fig 1.6)
- ✓ Skal alltid plasseres over brukeren (Fig1.7)
- ✓ Begrens svingende bevegelser (under 30°) (Fig 1.8)
- ✓ Fallsikringen kan ikke stoppnedssynking (pulverformet eller gjørmete produkter) (Fig 1.9)

Forholdsregler under bruk:

- ✓ Påse at høyden for festepunktet i forhold til arbeidsplanen er kompatibelt med fallsikringens kapasitet, og at det er tilstrekkelig klaring i forhold til apparatets spesifikasjoner ved fall.
- ✓ Under bruk skal man hele tiden påse at kabelen eller stroppen ikke tvinner seg rundt armer eller ben.
- ✓ Fallsikringen må aldri brukes til mer enn én person av gangen.
- ✓ Påse at man ikke blokkerer kabelens eller stroppens bevegelse.
- ✓ Kabelen eller stroppen skal alltid være stram. Dersom det foreligger " slakk ", få apparatet sjekket av fabrikant.
- ✓ Forflytning sidelangs må ikke overskride en tredjedel av avstan-

den bakke/arbeidsplan.

- ✓ All forflytning bør skje i normal gangfart. Akselerering, hopp eller annet vil utløse apparatets blokkeringsystem.

Dette apparatet er spesielt tiltenkt for loddrett bruk. Dersom rullesystemet er laget for spesiell bruk (vannrett eller på skrå), vennligst overhold rådene i den spesielle bruksanvisningen som følger med.

FRI HØYDE

Før du tar i bruk et rullesystem, kontroller at det er minimal fri høyde under brukerens føtter, dette for å unngå kollisjon med bygningsstrukturen eller bakken. Med en vekt på 100 kg og med normal brukskonfigurasjon (rullesystem over hodet), er den frie høyden D lik stanseavstanden H pluss en tilleggsavstand A + 1m. A varierer etter lengden på den utrullede kabelen L og vinkelen α som dannes av kabelen (eller D, H, A og L i m. α i °) (Fig 3) (unntatt særegne tilfeller: se spesifikk veiledning).

FESTEPUNKT

Skal hvis mulig brukes sammen med forankringsanordninger (som samsvarer med standarden EN 795) eller forankringer. Elementer permanent festet til en struktur (vegg, stolpe o.l.). Sjekk under alle omstendigheter at festepunktet (unntatt særegne tilfeller: se spesifikk veiledning) :

- ✓ har en motstandsevne på over 12KNm (Fig 1.10),
- ✓ befinner seg over brukeren (Fig 1.7),
- ✓ er i loddrett akse i forhold til arbeidsplanet (maks. vinkel $\pm 30^\circ$),
- ✓ tilpasser seg perfekt til utstyrets festeanordning
- ✓ ikke har skarp kant.

KARABINKROK

Koplingsledd i samsvar med normen EN 362.

- ✓ Når karabinkroken brukes til å feste brukeren til et festepunkt, må du sjekke at alle anbefalingene i avsnittet "FESTEPUNKT" er overholdt.

KONTROLLER AT LÅSESYSTEMET ER RIKTIG INSTALLERT NÅR DU KOPLER TIL KARABINKROKEN.

OBS :

Karabinkroken er et viktig element for din sikkerhet. Følgende anbefalinger gjelder:

- ✓ Gi koplingsleddet til én bestemt

person så langt det er mulig,

- ✓ Sjekk karabinkroken før hver gangs bruk: den skal ikke være deformert eller ha slitasjemerker, og låsesystemet skal fungere riktig (Fig 4),
- ✓ Hvis kroken har manuell låsing: unngå å feste og ta den opp igjen flere ganger i løpet av arbeidsdagen.

HVIS KARABINKROKEN ER BLITT BRUKT FOR Å STANSE ET FALL, ER DET AV SIKKERHETSHENSYN ABSOLUTT NØDVENDIG Å RETURNERE DEN FOR KONTROLL.

REGELMESSIG UNDERSØKELSE

Disse instruksjonene skal oppbevares sammen med utstyret. Fyll ut kontrollkortet, og skriv av opplysningene på etiketten. Denne regelmessige undersøkelsen, som sjekker at utstyret er effektivt og motstandsdyktig, er uunnværlig for brukerens sikkerhet (Se avsnittet: "Kontroll før bruk"). Dette verneutstyret skal kontrolleres av fabrikant (unntatt særegne tilfeller: se spesifikk veiledning) eller godkjent servicesenter minst én gang i året. Ved utført kontroll skal vedlagte kontrollkort fylles ut. Undersøkelsene skal foretas hyppigere på grunn av lovgivning, ved intensiv bruk eller i vanskelige omgivelser (Jfr. sjekklisten FALCON™). Produktetikettens lesbarhet bør sjekkes.

VEDLIKEHOLD OG OPPBEVARING

Et godt vedlikehold og riktig oppbevaring av utstyret garanterer fangbeltets levetid og brukerens sikkerhet. Selvsperrende fallsikringer krever ikke noe spesielt vedlikehold. Det anbefales allikevel å overholde følgende regler:

- ✓ Rengjør kabelen og karabinkroken regelmessig og sjekk samtidig at utstyret er i god stand (jf § Rengjøring under) (Fig 1.11). Se den spesielle bruksanvisningen som følger med for å bli kjent med sammensetningen av linen.
- ✓ Oppbevar linen på et godt ventilert sted, på god avstand fra direkte flammer eller annen varmekilde.
- ✓ Foreta ikke smøring av apparatet (Fig 1.12)
- ✓ Kontroller at apparatet fungerer og blokkerer som det skal.
- ✓ Påse at det ikke kommer fremmedlegemer under dekselet.
- ✓ Fallsikringen skal oppbevares hengende i et godt ventilert og tørt lokale der det ikke utsettes for UVstråler (Fig 1.13)
- ✓ Unngå rustfremkallende, overop-

pvarmet eller nedkjølet luft.

RENGJØRING

Komponenter i tekstil:

- ✓ Rengjør dem med vann og mild såpe. Du må under ingen omstendigheter bruke løsemidler som består av syrer eller baser (Fig 1.14)
- Metallkabler :
- ✓ Disse skal børstes. Bruk ikke løsemidler, vann eller rensemidler.
- ✓ Smør kablene regelmessig med universalsmøring.

LEVETID

Man beregner den maksimale holdbarhetstid til PVU med tekstilmaterialer som hovedkomponent til 10 år fra produksjonsdatoen ; man beregner den maksimale holdbarhetstid til PVU med metall som hovedkomponent til å være ubegrenset, men denne holdbarhetstiden begrenses til 10 års maksimal holdbarhetstid fra produksjonsdatoen når det gjelder produkter som ikke kan åpnes (Unntatt særegne tilfeller: se spesifikk veiledning). Men følgende faktorer kan redusere produktets yteevne og levetid: oppbevaring under dårlige forhold, feilaktig bruk, bruk for å stoppe et fall, mekanisk deformasjon, kontakt med kjemiske produkter (syre eller base) og utsettelse for temperaturer over 60 °C. For at apparatet skal kunne fungere så lenge som mulig, bør du overholde følgende instruksjoner:

- ✓ ikke ukontrollert slippe kabelen/stroppen når denne er fullstendig rullet ut, men ledsage dens innrulling i fallsikringsblokken. (Fig 1.15)
- ✓ rulle inn kabelen når fallsikringen ikke er i bruk.
- ✓ utsette apparatet for støt eller kraftig behandling.
- ✓ ikke la fallsikringer
- ✓ brett sammen den sammentrekkbare kabelen/stroppen.

TRANSPORT

Ved transport, påse at verneutstyret ikke er utsatt for sterk varme, fuktighet, rustfrembringende luft, ultrafiolette stråler, el. lign.

MERKINGENS BETYDNING (p92)

Personlig skyddsutrustning
**SJÄLVVÅTERSTÄLLANDE
 FALLSKYDD**

Överensstämmer med
 normen EN 360:2002

VIKTIGA ANMÄRKNINGAR

Ni har just anskaffat en individuell skyddsutrustning och vi tackar för det förtroende ni visat oss. För att denna produkt skall ge er full tillfredsställelse, ber vi er att, **FÖRE VARJE ANVÄNDNING** gå igenom instruktionerna i denna bruksanvisning (var god och se även produktspecifik bruksanvisning). Om föreskrifterna i denna anvisning inte följs, kan följderna bli mycket allvarliga. Vi tillråder därför en återkommande genomläsning av dessa instruktioner. Dessutom fransägar sig tillverkaren och dennes representant allt ansvar för användning, lagring eller underhåll, som utförs på ett sätt som inte motsvarar föreskrifterna i denna anvisning.

OM FÖRVÄRVAREN INTE ÄR DEN PERSON SOM SKALL ANVÄNDA UTRUSTNINGEN, MÅSTE DENNE SE TILL ATT DESSA INSTRUKTIONER ÖVERLÄMNAS TILL ANVÄNDAREN.

Om produkten säljs vidare utanför destinationslandet, skall återförsäljaren, för användarens säkerhet, på användarlandets språk, tillhandahålla:

- ✓ anvisningar för underhållet
- ✓ anvisningar för återkommande kontroller
- ✓ reparationsanvisningar
- ✓ kompletterande information, specifik för utrustningen

En helsele är den enda kroppsgreppningsanordning som får användas i ett fallskyddssystem.

Innan denna utrustning tas i bruk måste man säkerställa att rekommendationerna för varje komponent som ingår i denna produkt enligt definition i sådana komponenters notiser, respekteras, att de uppfyller tillämpliga europeiska normer eller, i brist därpå, varje annan tillämplig norm och att deras säkerhetsfunktioner inte hindrar varandra.

Det är mycket önskvärt att, när så är möjligt, tilldela denna utrustning till en enda person.

Kontrollera att den produkt ni just anskaffat är förenlig med rekommendationerna för övriga beståndsdelar i systemet.

Under användning skall skyddsanordningen skyddas mot varje risk knuten till arbetsmiljön: termiska chocker, elektriska eller mekaniska stötar, syrastänk, vassa kanter etc...

VARNING

Arbete på hög höjd är farligt och kan vålla olyckor och allvarliga skador. Vi påminner därför om att du personligen är ansvarig om en olycka skulle inträffa, med skada eller dödsfall antingen för dig själv eller tredje man vid användning av våra produkter. Produkterna bör användas av kompetenta personer, som fått en lämplig utbildning eller under ansvar av en kompetent överordnad. Försäkra dig om att du blivit tillräckligt tränad för användning av personlig skyddsutrustning och var noga med att du verkligen förstår hur den fungerar. Om det råder några tvivel, ta inga risker utan sök hjälp. Kom ihåg att god fysisk kondition är obligatorisk för att kunna utföra arbeten på hög höjd. Vissa medicinska kontraindikationer kan förekomma som gäller säkerheten (användning av läkemedel, kardiovaskulära problem...) vid normal användning av en personlig skyddsutrustning och i nödfall. Om du är osäker är det skäl att be din läkare om råd.

FUNKTIONSPRINCIP

Det självvåterställande fallskyddets karbinhake ska hängas upp vid en tillförlitlig förankringspunkt. Den automatiska karbinhaken, placerad vid linans eller stroppens ände ska fästas vid fallskyddsselens förankring (jfr. EN 361:2002). Vid användarens upptäck eller nedstigning, ska linan, remmen hållas spänd av den självvåterställande fjäder som finns inbyggd i apparaten. Vid fall, stoppar den interna spärranordningen linans, remmen upprullning genom att aktivera en kalibrerad broms som ger möjlighet att hejda fallet under bästa möjliga förutsättningar. Då apparaten är fabriksinställd får

dess inställning absolut inte ändras för att inte försämra dess prestationsförmåga.

APPARATEN BLIR FARLIG ATT ANVÄNDA OM NÅGON INSTÄLLNING ÄNDRAS.

KONTROLL

Före varje användning, skall skyddsanordningen undersökas noggrant för att säkerställa att den är riktig. Detta gäller även för all annan utrustning som kan vara ansluten till den (kopplingsanordning, kopplingslina...) innan arbetet på hög höjd påbörjas skall det planeras för en evakuering av person som fallit och eventuellt blivit hängade i selen. I händelse av skada av er produkt, rådfråga tillverkaren eller dennes representant. Om du känner något tvivel om produktens säkerhet eller om produkten har trätt i funktion för att hejda ett fall, är det för din säkerhet viktigt att den inte används längre. Den skall då sändas tillbaka till tillverkaren eller till ett kompetent reparationscenter för kontroll eller förstöring. Efter avslutad kontroll kommer centret att utfärda eller neka att utfärda tillstånd att återanvända den personliga skyddsutrustningen. Det är strängt förbjudet att själv ändra på eller reparera en skyddsutrustning; endast tillverkaren eller ett reparationscenter får utföra sådana åtgärder. (Fig 1.1) Ifall systemet levereras med inbyggd utrustning är det förbjudet att byta ut någon komponent som ingår i detta system.

Kontrollera följande punkter noggrant

- ✓ Att linan eller bandet löper ut från blocket fritt.
- ✓ Att broms funktionen fungerar genom att snabbt dra i linan, remmen. Bromsen skall aktiveras genast (Fig 1.2)
- ✓ Att produkten är i bra kondition och att skruvar och den fastsatta plattan är fixerad.
- ✓ Att linan och bandet är ordentligt sammansatt och sydd.
- ✓ Att kroken som finns på säkerhetsblocket fungerar och stängs ordentligt
- ✓ Att det inte finns spår av rost på metall delarna.
- ✓ Att linan eller bandet inte visar något slitage (söndersliten, utnötning, brott, rost etc..) (Fig 1.3)

KOMMENTARER:

Fallskyddsanordningarna med automatisk återgång är konstruerade huvudsakligen för att fungera i lodrät ställning. Vissa modeller kan dock fungera i vågrätt läge (för bekräftelse, var god och kontakta tillverkaren eller hans ombud). Före montering, rekommenderar vi dock varmt att kontrollera att det inte förekommer någon pendelrisk samt att skydda linan, remmen mot alla vassa föremål och mot slipämnen. Indragbara säkerhetsblock har en fall indikator inmonterad. Kontrollera före varje användning att denna fall indikator inte har aktiverats. Aktiveringen av fallindikator innebär att säkerhetsblocket varit utsatt för ett fall eller en signifikant dragningskraft. I detta fall, måste säkerhetsblocket returneras till tillverkaren eller till ett certifierat service center för kontroll. (Fig 2)

ANVÄNDNING

Uppkoppling :

- ✓ Det självåterställande fallskyddet ska kopplas upp till en tillförlitlig förankringspunkt med hjälp av dess handtag eller ett kopplingsdon, en lina, en stropp enligt normerna EN 362, EN 354, EN 795.
- ✓ Kopplingsdonet, placerat vid apparatlinans eller stroppens ända ska kopplas upp till selens fallskyddsförankringspunkt.

**VARNING FARA ANSLUT
ALDRIG LINAN, REMMEN PÅ
SÄKERHETSBLOCKET TILL ANDRA
PUNKTER ÄN DE TILLTÄNKTA I
SYSTEMET. KOPPLA ALDRIG UPP
LINAN, REMMEN DIREKT PÅ SELEN;
STROPP, JUSTERINGSELEMENT
ELLER PÅK TILLBEHÖRSHÅLLARE.
DET ÄR SELENS UPPHÄNGNINGSPUNKT
PÅ RYGGEN SOM GER
BÄSTA LÄGESPLACERING VID
FALL (FIG 1.4)**

Gränser för användning (utom i särskilda fall: se motsvarande bruksanvisning) :

- ✓ Temperatur för användning: från -30°C till $+60^{\circ}\text{C}$ (Fig 1.6)
- ✓ Måste alltid placeras ovanför användaren (Fig 1.7)
- ✓ Gräns för pendlingsrörelse upp till 30° (Fig 1.8)
- ✓ En nedsjunkning får inte stoppas (gäller gyttjiga eller pulveraktiga produkter) (Fig 1.9)

Att beakta :

- ✓ Kontrollera att förankringspunktens höjd ovanför arbetsområdet är förenligt med säkerhetsblockets kapacitet och att tillräcklig höjd finnes, som är förenlig med säkerhetsblockets karaktäristik vid ett eventuellt fall.
- ✓ Kontrollera att under användning, linan eller bandet inte snos runt en arm eller ett ben.
- ✓ Anslut aldrig mer än en person till säkerhetsblocket.
- ✓ Blockera aldrig utgången för linan, remmen på säkerhetsblocket.

- ✓ Linan eller stropen ska alltid hållas spänd. Är den slak, så ska apparaten kontrolleras av tillverkaren.
- ✓ En förflyttning sidledes får inte överstiga en tredjedel av avståndet mellan marken/arbetsytan.
- ✓ Förflyttningarna ska ske med normal förflyttningshastighet. Hastighetsökningar, hopp och andra häftiga rörelser löser ut apparatens blockeringsystem.

Denna apparat är konstruerad för lodrät användning. Ifall spännrullen är konstruerad för särskild användning (i vågrät eller lutande ställning), var god och följ anvisningarna i medföljande särskild bruksanvisning.

FRI HÖJD

Innan du använder en spännrulle, kontrollera att det finns en nödvändig fri minimihöjd under användarens fötter för att undvika all kollision med byggnaden eller marken. Med en vikt på 100 kg i normal användningskonfiguration (spännrulle ovanför huvudet), motsvarar fri höjd D bromssträckan H + en extra sträcka A + 1m. A är beroende av längden på utdragen lina L och vinkel α som bildas av linan (där D, H, A och L anges i meter och α i °) (Fig 3) (utom i särskilda fall: se motsvarande bruksanvisning).

FÖRANKRINGSPUNKT

Ska om möjligt användas med förankringsanordning (som uppfyller standarden EN 795) eller byggnadsförankring. delar varaktigt fästa i en stomme (vägg, stolpe...). Kontrollera konsekvent att förankringspunkten:

- ✓ Har en minimimotståndskraft på 12kN (Fig 1.10),
- ✓ Är belägen över operatören (Fig 1.7), ✓ Befinner sig i arbetsplanets vertikalexel: (max vinkel $\pm 30^\circ$),
- ✓ Passar fullständigt med utrustningens fästnanordning,
- ✓ Inte uppvisar någon vass kant.

FJÄDERHAKE

Kopplingsanordning enligt normen EN 362. ✓ När fjäderhaken används för uppkoppling till en förankringspunkt, kontrollera att rekommendationerna i avsnitt "FÖRANKRINGSPUNKT" följs.

VID ANSLUTNINGEN AV FJÄDERHAKEN, KONTROLLERA ATT LÄSSYSTEMET SITTER ORDENTLIGT PÅ PLATS.

OBSERVERA :

Fjäderhaken är en viktig komponent för din säkerhet. Vi rekommenderar därför att:

- ✓ Kopplingsanordningen bara tilldelas en enda person när så är möjligt,
- ✓ Det kontrolleras före varje användning för att i synnerhet säkerställa att det inte har deformerats, inte uppvisar några slitagetecken och att låssystemet fungerar bra (Fig 4),
- ✓ Det inte fästs och tas bort flera gånger under en arbetsdag, om det har en manuell låsning.

OM FJÄDERHAKEN HAR ANVÄNTS FÖR ATT STOPPA ETT FALL, ÄR DET OCKSÅ VIKTIGT ATT, AV SÄKERHETSSKÅL, RETURNERA DEN FÖR KONTROLL.

ÅTERKOMMANDE KONTROLL

Dessa anvisningar skall förvaras med produkten; fyll i identifikationskortet genom att överföra märkningsinformationen. Denna återkommande kontroll av utrustningens effektivitet och hållbarhet är nödvändig för att garantera användarens säkerhet (var god och se avsnittet "kontroll före användningen). Denna utrustning skall undersökas, minst en gång om året av tillverkaren (utom i särskilda fall: se motsvarande bruksanvisning) eller av en person eller organisation som bemyndigats av tillverkaren. Kontrollen ska registreras på bifogat kontrollblad. Dessa kontroller skall utföras oftare, enligt gällande bestämmelser, om utrustningen används i omfattande utsträckning eller i svåra miljöförhållanden (Se kontrollbladet FALCON™). Läsbarhet för produktens märkningar skall kontrolleras.

UNDERHÅLL OCH LAGRING

Ett bra underhåll liksom en lämplig lagring av skyddsanordningen säkerställer en längre livslängd och en högre säkerhet för användaren. Indragbara säkerhetsblock behöver inget speciellt underhåll.

Däremot, är det rådligt att :

- ✓ tvätta regelbundet linan eller stropen och kontrollera dess skick (jfr § Rengöring här nedan) (Fig 1.11). För att ta reda på linan sammansättning, var god och se särskild bruksanvisning i bilagan.
- ✓ Förvara linan på ett ställe med god luftväxling och på avstånd från all direkt eld eller all annan värmekälla.
- ✓ olja inte produkten (Fig 1.12).
- ✓ kontrollera funktionen av säkerhetsblocket och dess broms.
- ✓ Försäkra dig om att ingen främmande kropp finns inuti skyddskåpan.
- ✓ förvara säkerhetsblocket upphängt på ett ställe med god luftväxling,

utan fukt, skyddad för UV-strålning (Fig 1.13).

- ✓ Undvik all frätande, överhettad eller nedkyld miljö.

RENGÖRING

Beträffande komponenter i textilmaterial,

- ✓ Rengör dem med tvålblandat vatten. Det är absolut förbjudet att använda sura eller basiska lösningsmedel (Fig 1.14) Beträffande metallinor,
- ✓ Borsta dem. Använd inga lösningsmedel, inget vatten och inga rengöringsmedel.
- ✓ Smörj in dem lätt med jämna mellanrum med universalfett.

LIVSLÄNGD

Man uppskattar att maximal livslängd på en personlig skyddsutrustning med övervägande textil, uppgår till 10 år, från tillverkningsdatum räknat ; man uppskattar att maximal livslängd på en personlig skyddsutrustning med övervägande metall är obegränsad, man drar dock ner den maximala livslängden till 10 år, från tillverkningsdatum räknat, ifall dessa produkter förblir liggande oanvända (utom i särskilda fall: se motsvarande bruksanvisning). Följande faktorer kan dock minska produktens prestanda och dess livslängd : felaktig lagring, felaktig användning, stopp av ett fall, mekanisk deformation, kontakt med kemiska produkter (syror och baser), utsättning för kraftiga värmekällor > 60°C.

För att förbättra livstiden på produkten, är det rådligt att inte:

- ✓ släppa linan, remmen helt och hållet när den är utdragen, utan att följsamt hålla den med tillbaka i säkerhetsblocket (Fig 1.15).
- ✓ lämna linan eller bandet utanför blocket när det inte används.
- ✓ utsätta produkten för manipulering eller för olika former av chocker. ✓ utsätta säkerhetsblocket för dåligt väder.
- ✓ vika ihop kabeln det självåterskallande blocket.

TRANSPORT

Kontrollera vid transport att skyddsanordningen är skyddad från värmekällor, fukt, korrosiv atmosfär, ultraviolettt strålning, etc...

MÄRKNINGENS BETYDELSE

(p92)

Dispositivi per la protezione individuale

DISPOSITIVI ANTICADUTA DI TIPO RETRATTILE

Conforme alla normativa EN 360: 2002

NOTE IMPORTANTI

Vi ringraziamo per l'acquisto dei nostri dispositivi per la protezione individuale (DPI). Per poter soddisfare tutte le vostre esigenze in merito a questi prodotti, **PRIMA DI OGNI UTILIZZO** è opportuno leggere le istruzioni contenute nel presente manuale (Fare riferimento anche al manuale specifico del prodotto). Il mancato rispetto delle informazioni contenute nel presente manuale potrebbe comportare gravi conseguenze. Vi raccomandiamo di rileggere periodicamente le istruzioni riportate. Inoltre il produttore o il suo mandatario declina ogni responsabilità per qualsiasi uso, metodo di stoccaggio o metodo di manutenzione intrapreso in modo diverso da quanto indicato nel presente manuale.

SE L'ACQUIRENTE NON È L'UTILIZZATORE FINALE, DOVRÀ CONSEGNARE IL PRESENTE MANUALE ALLA PERSONA INTERESSATA.

Nel caso in cui il prodotto venga rivenduto in un paese diverso dal primo paese di destinazione, il rivenditore dovrà fornire la documentazione elencata di seguito nella lingua locale, al fine di garantire la sicurezza dell'utilizzatore:

- ✓ le istruzioni per la manutenzione
- ✓ le istruzioni per i controlli periodici
- ✓ le istruzioni relative alle riparazioni
- ✓ le informazioni aggiuntive specifiche dell'attrezzatura

L'unico dispositivo anticaduta consentito in un sistema d'arresto delle cadute è un'imbracatura anticaduta.

Prima di ogni utilizzo, assicurarsi che vengano rispettate le raccomandazioni relative a ogni elemento associato al prodotto, come definito nei rispettivi manuali. Assicurarsi, inoltre, che siano rispettate le normative europee applicabili o, in mancanza di queste, che sia rispettata qualsiasi altra normativa appropriata e che le rispettive funzioni di protezione non interferiscano fra loro. Laddove possibile, si consiglia vivamente di assegnare il dispositivo per la protezione individuale ad un unico utilizzatore.

Verificare che il prodotto acquistato sia compatibile con le istruzioni e le raccomandazioni degli altri componenti del sistema.

Durante l'uso è necessario proteggere il dispositivo per la protezione individuale da tutti i rischi connessi all'ambiente di lavoro, come shock termici, elettrici, meccanici, contatto con acidi, spigoli taglienti, ecc.

ATTENZIONE

Le attività in altezza sono pericolose e possono comportare seri incidenti e ferite. Vi ricordiamo che siete personalmente responsabili nel caso di incidente, ferita o fatalità sia verso voi stessi che verso terzi, durante o in seguito all'uso di uno dei nostri prodotti. L'utilizzazione dei nostri prodotti è riservata a persone competenti che hanno seguito un addestramento adeguato o sotto la responsabilità di un superiore competente. Assicuratevi di essere stati adeguatamente addestrati all'uso di questo dispositivo e che abbiate completamente capito come funziona. Per qualsiasi dubbio, non correte alcun rischio, chiedete consiglio. È requisito indispensabile una buona condizione fisica per intraprendere un lavoro in altezza. Alcune controindicazioni mediche possono nuocere alla sicurezza dell'utilizzatore (somministrazione di medicinali, problemi cardiovascolari...) durante l'impiego normale del DPI e in caso di urgenza. In caso di dubbio consultare il proprio medico.

PRINCIPIO DI FUNZIONAMENTO

Il sistema anticaduta retrattile deve essere agganciato ad un ancoraggio affidabile utilizzando il suo moschettoni. Il moschettoni automatico situato alla fine del cavo o della cinghia va agganciato al punto d'ancoraggio dell'imbracatura anticaduta (cfr. EN 361:2002). Durante la salita e/o la discesa dell'utilizzatore, il cavo, la cinghia verrà mantenuto in tensione dalla molla di ritorno integrata nell'apparecchio. In caso di caduta, il sistema

interno di bloccaggio arresterà lo srotolamento del cavo, cinghia azionando un freno calibrato che consentirà l'arresto della caduta in condizioni ottimali. Poiché l'apparecchio viene regolato in fabbrica, non bisogna in nessun caso modificare la sua regolazione, per non alterarne le prestazioni.

LA MODIFICA DI UNA REGOLAZIONE RENDEREBBE L'APPARECCHIO PERICOLOSO.

OPERAZIONI DI VERIFICA

Prima d'ogni utilizzo, è consigliabile effettuare un'approfondita ispezione visiva al fine di accertare l'integrità del DPI e di qualsiasi altra attrezzatura ad esso associata (connettore, cinghia, ecc.) e di prendere i necessari provvedimenti per l'attuazione di un eventuale salvataggio in piena sicurezza. In caso di danneggiamento del prodotto, consultare il produttore o il suo mandatario. In caso di dubbi circa lo stato di sicurezza di un prodotto o se il prodotto è stato utilizzato per fermare una caduta, è essenziale che non venga più utilizzato e che sia inviato al produttore o a un centro di riparazione qualificato per essere controllato o distrutto. Dopo il controllo, il centro rilascerà o meno un'autorizzazione scritta per riutilizzare il DPI. È severamente proibito modificare o riparare di propria iniziativa un DPI. Solamente il costruttore o un centro di riparazione autorizzato è abilitato a effettuare tali riparazioni (Fig. 1.1). In presenza di un sistema fornito con un equipaggiamento integrato, è vietato sostituire qualsiasi componente di questo sistema.

Controllate attentamente i seguenti aspetti:

- ✓ Che il cavo o la cinghia si avvolga e riavvolga perfettamente.
- ✓ Che il sistema frenante, dando un energico scossone al cavo, alla cinghia, funzioni e che il cavo si blocchi immediatamente. (Fig. 1.2)
- ✓ Che il dispositivo sia in buone condizioni e che le viti ed i rivetti di chiusura siano presenti e fissate opportunamente.
- ✓ Che l'estremità del cavo o la cinghia sia opportunamente avvitata o cucita.
- ✓ Che i moschettoni dati con il dispositivo funzionino e chiudano correttamente.
- ✓ Che non ci sia traccia di corrosione delle parti metalliche.
- ✓ Che il cavo o la cinghia non mostrino nessun segno di usura (strappo, onsunzione, lacerazioni, corrosioni etc...). (Fig. 1.3)

COMMENTI :

I dispositivi anticadute a richiamo automatico sono principalmente concepiti in posizione verticale. Alcuni modelli sono però anche in grado di funzionare in posizione orizzontale (per conferma, contattare il produttore o il suo mandatario). Tuttavia, prima dell'installazione, si raccomanda fortemente di verificare l'assenza di rischio pendolare e di proteggere il cavo, la cinghia contro ogni oggetto tagliente e materia abrasiva. Per i dispositivi anticaduta retrattili muniti di indicatore di caduta, controllare prima dell'uso che tale indicatore non sia attivato. La sua attivazione indica che il dispositivo ha subito una significativa forza di trazione o una caduta. In questo caso, il dispositivo deve essere restituito al produttore o al centro riparazioni autorizzato per i controlli (Fig. 2).

UTILIZZO

Connessione :

- ✓ Il sistema anticaduta retrattile può essere connesso ad un punto d'ancoraggio affidabile utilizzando la sua maniglia oppure un connettore, una corda, una braca conforme alle norme EN 362, EN 354, EN 795.
- ✓ Il connettore situato all'estremità del cavo o della cinghia dell'apparecchio deve essere connesso al punto d'ancoraggio anticaduta dell'imbracatura.

ATTENZIONE NON ATTACCARE IL CAVO, LA CINGHIA DEL DISPOSITIVO ANTICADUTA RETRATTILE AD ALTRI PUNTI CHE NON SIANO QUELLI INTESI PER QUESTO SISTEMA. NON ATTACCARLO DIRETTAMENTE ALLA CINGHIA O AGLI ELEMENTI DI REGOLAZIONE O AGLI ANELLI PORTAUTENSILI. IL PUNTO DI AGGANCIO DORSALE DELL'IMBRACATURA E' QUELLO CHE PERMETTE, IN CASO DI CADUTA, LA MIGLIORE POSIZIONE. (FIG.1.4)

Limiti di utilizzo (salvo casi particolari: vedere istruzioni specifiche)

- ✓ Resistenza alla rottura del cavo: minimo 12 kN
- ✓ Temperatura di utilizzo: da - 30°C a + 60°C (Fig.1.6)
- ✓ Deve essere sempre posizionato sopra l'utilizzatore (Fig.1.7)
- ✓ Limite del movimento a pendolo inferiore a 30° (Fig.1.8)
- ✓ Non può fermare uno sprofondamento (materiale friabile o fangoso) (Fig.1.9).

Precauzione d'uso :

- ✓ Controllate che l'altezza del punto d'ancoraggio sopra lo spazio di lavoro sia compatibile con la

capacità dei dispositivi anticaduta e che ci sia un sufficiente tirante d'aria libero, e che sia compatibile con le caratteristiche del dispositivo in caso di caduta.

- ✓ Controllate che durante l'uso, il cavo o la cintura non si avvolga ad un braccio od ad una gamba.
- ✓ Non collegare mai più di una persona al dispositivo anticaduta.
- ✓ Non bloccare mai l'avvolgimento del cavo.
- ✓ Il cavo o la cinghia devono essere sempre tesi. In caso di cavo "molle", fare controllare l'apparecchio dal produttore.
- ✓ Gli spostamenti laterali non devono superare il terzo della distanza suolo/piano di lavoro.
- ✓ Effettuate i vostri spostamenti camminando a velocità normale. Le accelerazioni, i salti e altre azioni simili innescano il sistema di bloccaggio dell'apparecchio.

Questo apparecchio è stato progettato per essere utilizzato in verticale. Nel caso in cui il vostro avvolgitore sia stato concepito per un utilizzo particolare (orizzontale o inclinato), si dovranno seguire le raccomandazioni del foglietto d'istruzioni specifico allegato.

ALTEZZA LIBERA

Prima di utilizzare un avvolgitore, verificare che sotto i piedi dell'utilizzatore vi sia un'altezza libera minima necessaria ad evitare qualsiasi collisione con la struttura o con il suolo. Con una massa di 100 kg in una configurazione di utilizzo normale (avvolgitore sopra la testa), l'altezza libera D è la distanza di arresto H + una distanza supplementare A + 1 mt. A è funzione della lunghezza del cavo uscito L e l'angolo α formato dal cavo (dove D, H, A e L in mt e α in °) (Fig 3) (salvo casi particolari: vedere istruzioni specifiche).

PUNTO D'ANCORAGGIO

Se possibile, utilizzare con dispositivi di ancoraggio (conformi alla norma EN 795) o con ancora strutturale, cioè degli elementi fissati in modo stabile a una struttura (muro, pilastro, ecc.) Verificare sempre che il punto di ancoraggio (salvo casi particolari: vedere istruzioni specifiche) :

- ✓ abbia una resistenza superiore a 12 kN (Fig 1.10)
- ✓ sia posizionato sopra l'operatore (Fig 1.7)
- ✓ abbia un asse verticale rispetto al piano di lavoro (angolo massimo $\pm 30^\circ$)
- ✓ si adatti perfettamente al dispositivo di ancoraggio dell'attrezzatura
- ✓ non presenti spigoli taglienti

MOSCHETTONE

Connettore conforme alla normativa EN 362.

- ✓ Se il moschettone serve per fissarsi ad un punto d'ancoraggio, verificate che le raccomandazioni fornite al paragrafo "PUNTO DI ANCORAGGIO" vengano rispettate.

QUANDO SI AGGANCIA IL MOSCHETTONE, ASSICURATEVI CHE IL SISTEMA DI BLOCCO SIA POSIZIONATO CORRETTAMENTE.

ATTENZIONE:

Il moschettone è un elemento essenziale per la vostra sicurezza. Per questo, è necessario:

- ✓ Assegnare il connettore a una persona in particolare ogni volta che è possibile.
- ✓ Verificare l'elemento prima di ogni utilizzo per assicurarsi che non sia deformato, che non ci siano segni di usura e per controllare il corretto funzionamento del sistema di blocco.
- ✓ Non agganciare e sganciare l'elemento più volte durante la stessa giornata di lavoro, nel caso disponga di un dispositivo di blocco manuale.

INOLTRE, SE IL MOSCHETTONE È STATO UTILIZZATO PER ARRESTARE UNA CADUTA, PER MOTIVI DI SICUREZZA È NECESSARIO INVIARLO AL PRODUTTORE PER GLI OPPORTUNI CONTROLLI.

CONTROLLO PERIODICO

Conservare il presente manuale insieme al prodotto e consultare la scheda di identificazione dove sono riportate le informazioni dell'etichetta. Questo controllo periodico, che mira a verificare l'efficacia e la resistenza dell'attrezzatura, è indispensabile al fine di garantire la sicurezza dell'utilizzatore (fare riferimento al paragrafo "verifica prima dell'utilizzo"). Questo DPI deve essere esaminato almeno una volta all'anno da parte del produttore, da una persona o da un ente autorizzato dal produttore ; infatti la verifica dovrà essere registrata sulla scheda allegata (salvo casi particolari: vedere istruzioni specifiche). La frequenza dei controlli deve essere aumentata in funzione della regolamentazione, in caso di utilizzo molto assiduo o in condizioni ambientali difficili (see inspection sheet FALCON™). Dovrà essere verificata anche la leggibilità delle etichette del prodotto.

MANUTENZIONE E STOCCAGGIO

Una buona manutenzione e uno stoccaggio adeguato del DPI prolungheranno la durata del prodotto garan-

tendo sempre la massima sicurezza dell'utilizzatore. Il dispositivo retrattile non richiede nessuna particolare manutenzione. In ogni caso, si consiglia di :

- ✓ pulire regolarmente il cavo o la cinghia e controllare il suo stato (cfr § Pulizia, qui sotto) (Fig 1.11). Per conoscere la composizione della corda, fate riferimento al foglietto d'istruzioni specifico allegato.
 - ✓ Lasciare la corda in un luogo ventilato e lontano da qualsiasi fiamma diretta o da qualsiasi altra fonte di calore
 - ✓ non oliate il dispositivo (Fig 1.12)
 - ✓ verificar o funcionamento e o bloqueio do aparelho. controllate il funzionamento e il sistema d'arresto del dispositivo.
 - ✓ assicuratevi che nessun corpo estraneo sia nel carter.
 - ✓ conservare il dispositivo, appeso, in un posto ventilato lontano dall'umidità e dai raggi ultravioletti (Fig 1.13)
 - ✓ Evitare qualsiasi atmosfera corrosiva, surriscaldata o refrigerata.
- PULIZIA** Per quanto riguarda i componenti in materia tessile :
- ✓ Puliteli con acqua e sapone delicato. Non utilizzate in alcun caso solventi acidi o di base (Fig 1.14). Per quanto riguarda i cavi metallici :
 - ✓ Spazzolateli. Non utilizzate nè solventi, nè acqua, né detergente.
 - ✓ Ingrassateli leggermente e con regolarità utilizzando un grasso universale.

DURATA

Si stima la durata di vita massima del DPI a dominante tessile a 10 anni a partire dalla data di fabbricazione ; si stima la durata di vita massima del DPI a dominante metallica come illimitata, tuttavia, portiamo questa durata di vita massima a 10 anni a partire dalla di fabbricazione nel caso di prodotti non apribili (salvo casi particolari: vedere istruzioni specifiche). Tuttavia i seguenti fattori possono ridurre la performance del prodotto e la sua durata: cattivo stoccaggio, utilizzo non corretto, arresto di una caduta, deformazione meccanica, contatto con prodotti chimici (acidi e basici), esposizione a importanti fonti di calore > 60°C.

Per prolungare la durata del vostro dispositivi, si suggerisce di :

- ✓ Non lasciar andare il cavo, cinghia quando e' completamente

srotolato ma seguirlo quando si riavvolge nel carter (Fig 1.15).

- ✓ Non lasciare il cavo o la cinghia al di fuori durante il non utilizzo.
- ✓ Non esporre il dispositivo a manomissioni violente o a colpi.
- ✓ Non esporre il dispositivo a brutto tempo piegare il cavo, cinghia retrattile.
- ✓ piegare la cinghia retrattile.

TRASPORTO

Durante il trasporto, controllare che il DPI sia sistemato al riparo da fonti di calore, umidità, agenti atmosferici corrosivi, raggi ultravioletti, ecc...

SIGNIFICATO DELL'ETICHETTA

(p92)

INSTRUKCJA UŻYCIA

WAŻNE UWAGI:

Stali się Państwo posiadaczem sprzętu ochrony osobistej, dziękujemy za okazane nam zaufanie. Aby produkt spełniał wszystkie Państwa wymagania, prosimy o zapoznanie się z wszystkimi instrukcjami **PRZED KAŻDYM UŻYCIEM SPRZĘTU** (patrz również specjalna instrukcja obsługi produktu). Nieprzestrzeganie zaleceń zawartych w tym podręczniku może prowadzić do poważnych konsekwencji. Zalecamy okresowe przypominanie tych zaleceń. Producent lub jego przedstawiciel nie ponoszą żadnej odpowiedzialności w przypadku użytkowania, przechowywania lub konserwacji wykonywanych w inny sposób niż opisane w instrukcji.

JEŻELI KUPUJĄCY NIE JEST UŻYTKOWNIKIEM, MUSI OBOWIĄZKOWO PRZEKAZAĆ TE INSTRUKCJE UŻYTKOWNIKOWI.

Jeżeli produkt jest sprzedawany poza krajem pierwotnego przeznaczenia, ze względu na bezpieczeństwo użytkownika, sprzedawca jest zobowiązany do dostarczenia w języku użytkownika produktu:

- ✓ instrukcji konserwacji
- ✓ instrukcji kontroli okresowych
- ✓ instrukcji dotyczących napraw
- ✓ informacji dodatkowych specyficznych dla wyposażenia.

Uprząż asekuracyjna jest jedynym urządzeniem podtrzymującym ciało, które można używać z systemem zatrzymywania upadków.

Należy obowiązkowo upewnić się przed każdym użyciem, że wszystkie zalecenia dotyczące każdego elementu związanego z produktem, podane w jego instrukcji, są przestrzegane. Kiedy jest to możliwe, zaleca się indywidualne przydzielenie wyposażenia każdemu użytkownikowi.

Sprawdzić, czy nabyty produkt jest zgodny z zaleceniami pozostałych elementów systemu. W czasie użytkowania, należy zabezpieczać wyposażenie ochrony osobistej przed zagrożeniami związanymi z miejscem pracy: szok termiczny, prąd elektryczny, zagrożenia mechaniczne, kwasy, ostre krawędzie, itp. W razie wątpliwości, należy zasięgnąć opinii lekarza.

OPIS

Zasada działania: Wciągnik samo-

UWAGA

Prace wysokościowe są niebezpieczne i mogą powodować poważne wypadki i obrażenia ciała. Przypominamy, że ponoszą Państwo pełną odpowiedzialność w razie wypadku, obrażeń ciała lub śmierci w czasie lub na skutek użytkowania naszych produktów. Użytkowanie naszych produktów jest zastrzeżone dla osób posiadających odpowiednie kompetencje, przeszkolenie lub powinno odbywać się na odpowiedzialność przełożonego. Należy przygotować się do użytkowania sprzętu i upewnić się, że sposób działania produktu jest znany. W razie wątpliwości nie należy podejmować ryzyka i zapoznać się z odpowiednimi informacjami! Dobra kondycja fizyczna jest obowiązkowa do wykonywania prac wysokościowych. Niektóre przeciwwskazania lekarskie mogą wpływać na bezpieczeństwo użytkownika w (przyjmowanie leków, problemy związane z układem sercowo-naczyniowym...) czasie normalnego użytkowania sprzętu i w sytuacjach awaryjnych. W razie wątpliwości należy zasięgnąć opinii lekarza.

hamowny zatrzymujący spadanie musi być połączony z konstrukcją za pomocą karabińczyka. Automataczny karabińczyk umieszczony na końcu liny lub taśmy należy połączyć z zaczepami uprząży asekuracyjnej (patrz EN 361) lub z konstrukcją. Kiedy użytkownik przemieszcza się w górę lub w dół, linka, pas będzie zachowywać swoje naprężenie dzięki sprężynie powrotnej umieszczonej wewnątrz wciągnika. W razie upadku, wewnętrzny system blokady zatrzyma odwijającą się linkę, pas przez uruchomienie kalibrowanego hamulca, który zatrzyma spadanie z zastosowaniem optymalnych parametrów.

W NORMALNYCH WARUNKACH UŻYTKOWANIA

zatrzymanie spadania nastąpi na odcinku krótszym od 1,40 m i z wystąpieniem uderzenia poniżej 600

DaN. Urządzenie zostało wyregulowane fabrycznie, nie należy w żadnym wypadku zmieniać regulacji, aby nie zmienić jego właściwości.

MODYFIKACJA REGULACJI SPOWODUJE, ŻE URZĄDZENIE STANIE SIĘ NIEBEZPIECZNE W UŻYCIU.

PRZED UŻYCIEM

Przed każdym użyciem należy zapoznać się z przepisami dotyczącymi bezpiecznego prowadzenia akcji ratunkowej. Należy dokładnie sprawdzić następujące punkty:

- ✓ Czy kabel lub taśma odwijają się i zwijają normalnie na całej długości.
- ✓ Czy funkcja blokady działa, przez gwałtowne pociągnięcie liny, pasa, które powinny się natychmiast zablokować. *(1.2)
- ✓ Czy całe urządzenie jest w idealnym stanie i czy wszystkie śruby i nity znajdują się na miejscu i są poprawnie umocowane.
- ✓ Czy końcówka liny lub taśmy jest prawidłowo zakończona lub przeszyta. *(1.3)
- ✓ Czy karabińczyki dostarczone z urządzeniem działają i blokują się poprawnie.
- ✓ Czy na częściach metalowych nie występują ślady korozji.
- ✓ Czy na całej długości liny lub taśmy nie występują ślady zużycia (rozdarcia, pęknięcie włókien, pęknięcia, korozja, itd.) *(1.3)

W razie wątpliwości związanych ze stanem produktu lub jeżeli produkt brał udział w zatrzymaniu upadku, dla bezpieczeństwa wyposażenie należy wycofać z użytkowania i przesłać do producenta lub wykwalifikowanego centrum serwisowego w celu wykonania konserwacji i kontroli.

INSTALACJA

Ograniczenia w użytkowaniu (przypadki specjalne zostały opisane w instrukcji specjalnej) :

- ✓ Wytrzymałość liny na zerwanie: minimum 1 200 DaN
- ✓ Temperatura użytkowania: od -30°C do +60°C *(1.6)
- ✓ Musi być zawsze umiejscowiony powyżej użytkownika *(1.7)
- ✓ Maksymalne wychylenie od osi pionowej do 30° *(1.8)
- ✓ Nie stosować produktów sproszkowanych i chronić przed błotem. *(1.9)

Punkt kotwiczenia:

Wciągnik samohamowny zatrzymujący spadanie musi być połączony za pomocą uchwytu

lub karabińczyka dołączonego do produktu. W miarę możliwości należy stosować z urządzeniami mocującymi (zgodnymi z normą EN 795) lub z kotwami strukturalnymi, który (przypadki specjalne zostały opisane w instrukcji specjalnej) :

- ✓ jest umieszczony powyżej użytkownika. *(1.7)
- ✓ posiada wytrzymałość przewyższającą 12 KN *(1.10)
- ✓ znajduje się w osi pionowej do płaszczyzny pracy: (kąt maksymalny 1 30°).

Zalecenia obsługi:

- ✓ Sprawdzić, czy wysokość punktu kotwiczenia powyżej miejsca pracy jest zgodna z zastosowanym rodzajem sprzętu asekuracyjnego i czy zachowano wystarczającą wolną przestrzeń zgodną z charakterystyką techniczną urządzenia w razie wystąpienia upadku.
- ✓ Sprawdzić w czasie użytkowania, czy lina lub taśma nie owijają się dookoła ramion lub nóg.
- ✓ Nigdy nie wprowadzać modyfikacji lub napraw sprzętu, tylko producent lub autoryzowane centrum serwisowe posiada uprawnienia do wykonywania napraw. *(1.1)
- ✓ Ze sprzętu równocześnie może korzystać tylko jedna osoba
- ✓ Nigdy nie blokować nawijania liny, pasa.

UWAGA NIEBEZPIECZEŃSTWO NIE MOCOWAĆ LINY, PASA SPRZĘTU ASEKURACYJNEGO DO INNYCH PUNKTÓW NIŻ PRZEWIDZIANE DO TEGO CELU. NIE MOCOWAĆ LINY, PASA BEZPOŚREDNIO DO TAMY, ELEMENTÓW REGULACYJNYCH LUB UCHWYTÓW NA AKCESORIA. ZACZEP TYLNY "D" UPRZĘŻY ZAPEWNI W RAZIE UPADKU NAJSKUTECZNIEJSZE DZIAŁANIE. *(1.4)

W celu zapewnienia jak największej trwałości urządzenia, nie zaleca się:

- ✓ zwalniania liny, pasa kiedy jest całkowicie odwinięta, należy ją prowadzić w czasie zwijania. *(1.15)
- ✓ pozostawiania wysuniętej liny lub taśmy kiedy nie jest użytkowana.
- ✓ poddawania urządzenia gwałtownym manipulacjom lub uderzeniom.
- ✓ wystawiania urządzenia na

działanie złych warunków atmosferycznych. *(1.13)

KONSERWACJA i PRZECHOWYWANIE

Wciągnik samohamowny zatrzymujący spadanie nie wymaga specjalnych zabiegów konserwacyjnych.

Zaleca się:

- ✓ regularne czyszczenie liny lub taśmy i sprawdzanie jej stanu. *(1.11)
- ✓ nie należy smarować urządzenia. *(1.12)
- ✓ sprawdzanie działania i blokowania urządzenia oraz pozostałego wyposażenia związanego z nim (złącza, lina...).
- ✓ upewnić się, że żadne ciało obce nie przedostało się do obudowy.
- ✓ przechowywać wciągnik podwieszony, w wentylowanym pomieszczeniu z dala od wilgoci. *(1.13)

Uwagi:

Wciągniki samohamowne z zatrzymujące spadanie są przeznaczone do działania w pozycji pionowej. Niektóre modele mogą również działać w pozycji poziomej (w celu potwierdzenia należy skontaktować się z producentem lub jego przedstawicielem). Przed instalacją zaleca się sprawdzenie braku ryzyka wahnięć i zabezpieczenie liny, pasa przed wszelkimi ostrymi i ściernymi przedmiotami. *(1.10) W przypadku wciągników samohamownych wyposażonych w kontrolkę upadku, należy przed każdym użyciem sprawdzić, czy kontrolka nie jest aktywna. Jej aktywność oznacza, że urządzenie brało udział w upadku lub zostało poddane działaniu wysokiej siły. W takim przypadku, urządzenie należy przekazać do producenta lub autoryzowanego centrum serwisowego w celu wykonania kontroli.

WAŻNE

Powyższe instrukcje należy dostarczyć wszystkim osobom używającym produktu. Wyposażenie ochronne należy poddawać kontroli przynajmniej jeden raz w roku, u producenta lub osoby posiadającej odpowiednie uprawnienia, kontrola musi zostać zarejestrowana na dołączonej karcie.

KARABIŃCZYK

Podłączenie zgodne z normą EN 362 Jeżeli karabińczyk służy do mocowania w punkcie kotwiczenia, należy sprawdzić czy:

- ✓ jest umieszczony NAD operatorem.

- ✓ posiada minimalną wytrzymałość 12kN. *(1.10)

W MOMENCIE PODŁĄCZANIA KARABIŃCZYKA, SPRAWDZIĆ, CZY SYSTEM BLOKOWANIA ZNAJDUJE SIĘ NA MIEJSCU.

UWAGA:

Karabińczyk jest podstawowym elementem zapewniającym bezpieczeństwo.

Zalecamy:

- ✓ zawsze kiedy jest to możliwe, przydzielać karabińczyk indywidualnie.
- ✓ sprawdzać przed każdym użyciem, aby upewnić się o braku deformacji, braku zużycia i prawidłowym działaniu systemu blokowania.
- ✓ nie przyczepiać i nie odczepiać kilka razy w ciągu dnia roboczego, jeżeli karabińczyk posiada blokadę ręczną.

JEŻELI KARABIŃCZYK BRAŁ UDZIAŁ W ZATRZYMANIU UPADKU, ZE WZGLĘDÓW BEZPIECZEŃSTWA NALEŻY GO ZWRÓCIĆ W CELU PRZEPROWADZENIA KONTROLI.

System blokowania.

- ✓ nie przyczepiać i nie odczepiać kilka razy w ciągu dnia roboczego, jeżeli karabińczyk posiada blokadę ręczną.

OKRES PRZYDATNOŚCI

Maksymalną trwałość indywidualnego wyposażenia asekuracyjnego z przewagą materiałów tekstylnych przewiduje się na 10 lat licząc od daty produkcji; maksymalną trwałość indywidualnego wyposażenia asekuracyjnego z przewagą materiałów metalowych uznaje się za nieograniczoną, ale przyjmuje się ograniczenie tej trwałości do 10 lat licząc od daty produkcji w przypadku produktów nierozbieralnych. Trzeba jednak wymienić następujące czynniki, które mogą w znacznym stopniu zmniejszyć okres przydatności: nieprawidłowe przechowywanie, nieprawidłowe użytkowanie, zadziałanie zabezpieczenia, deformacja mechaniczna, kontakt z produktami chemicznymi (kwasowymi i zasadowymi), dziabnie wysokiej temperatury > 60°C.

ZNACZENIE OZNAKOWANIA

(p92)

Средство индивидуальной
защиты

БЛОКИРУЮЩЕЕ УСТРОЙСТВО ВТЯГИВАЮЩЕГО ТИПА

• СООТВЕТСТВУЕТ ТР ТС 019/2011

ИСПЫТАНО В СООТВЕСТВИИ С
ГОСТ Р ЕН 360-2008



ВАЖНЫЕ ЗАМЕЧАНИЯ

Вы только что приобрели средство индивидуальной защиты (СИЗ) и мы благодарим вас за ваше доверие. Для того, чтобы данное изделие соответствовало предъявляемым к нему требованиям, мы рекомендуем вам **ПРИ КАЖДОМ ИСПОЛЬЗОВАНИИ** убедиться, что соблюдены все инструкции по применению данного продукта.

Игнорирование рекомендаций, описанных в этом руководстве, может вызывать серьезные последствия. Мы советуем вам периодически перечитывать эти инструкции. Кроме того, производитель или его представитель снимает с себя всю ответственность за любое повреждение, вызванное неправильным использованием изделия, хранением или обслуживанием.

ЕСЛИ ПОКУПАТЕЛЬ - НЕ КОНЕЧНЫЙ ПОЛЬЗОВАТЕЛЬ, ОЧЕНЬ ВАЖНО, ЧТОБЫ ЭТИ ИНСТРУКЦИИ БЫЛИ ПЕРЕДАНЫ ПОЛЬЗОВАТЕЛЮ.

Если изделие перепродается за пределами изначальной страны назначения, перепродавец обязан предоставить инструкции по применению, техобслуживанию, периодической проверке и ремонту на языке страны, где будет применяться оборудование.

Страховочная привязь – единственное поддерживающее тело средство, которое разрешено использовать в системе остановки падения.

Перед использованием необходимо удостовериться, что соблюдаются все упомянутые в инструкции рекомендации, относящиеся к каждому компоненту, связанному с этим изделием, что компоненты соответствуют применимым к этим продуктам европейским или

иным стандартам, и что защитные характеристики не являются взаимоисключающими.

По возможности всякий раз настоятельно рекомендуется лично знакомить пользователя данного СИЗ с инструкцией по применению. Убедитесь, что приобретенное вами СИЗ совместимо с рекомендациями для всех других компонентов системы защиты от падения с высоты, удерживающей или позиционирующей системы.

Во время использования защищайте ваше СИЗ от всех рисков, связанных с рабочей средой: теплового, электрического или механического воздействия, брызг кислот и т.д.

ВНИМАНИЕ

Работа на высоте опасна и может вызывать серьезные несчастные случаи и увечья. Мы напоминаем, что вы лично ответственны в случае несчастного случая, ущерба или несчастья, причиненного лично вам или третьему лицу непосредственно во время или после использования какого-либо из наших изделий. Рекомендуется, чтобы обучение использованию наших изделий происходило при наблюдении и инструктаже компетентного и опытного человека. Убедитесь, что вы были соответственно обучены использованию этого СИЗ, и удостоверьтесь, что полностью поняли, как оно работает. Если есть малейшее сомнение, не рискуйте, а попросите совет. Хорошее физическое состояние – обязательное требование при выполнении работ на высоте. Некоторые медицинские противопоказания могут угрожать здоровью работника как при нормальном использовании СИЗ, так и в чрезвычайных обстоятельствах (приём медикаментов, сердечно-сосудистые осложнения и др.). При любом сомнении обратитесь к врачу.

ПРИНЦИП РАБОТЫ:

Блокирующее устройство вытягивающего типа должно крепиться к конструкции с помощью своего карабина. Самозащелкивающийся карабин, расположенный на конце троса или ленты, должен быть присоединён к 'D'-образному кольцу страховочной привязи.

Когда пользователь опускается или поднимается, трос будет поддерживаться в натянутом состоянии втягивающейся пружиной, интегрированной в устройство. В случае падения внутренняя блокировочная система остановит вытягивание троса путём активации калибрационного тормоза, останавливающего падение в оптимальных условиях.

Необходимо придерживаться фабричной настройки этого устройства и ни при каких обстоятельствах не изменять их, чтобы свойства продукта не изменились.

ЛЮБОЕ ИЗМЕНЕНИЕ НАСТРОЙКИ СДЕЛАЕТ УСТРОЙСТВО ОПАСНЫМ.

ПРОВЕРКА ПЕРЕД ИСПОЛЬЗОВАНИЕМ:

Перед каждым использованием необходимо проводить тщательную визуальную проверку, чтобы быть уверенным в надежности СИЗ и любого снаряжения, которое может быть к нему присоединено. Примите все меры предосторожности для того, чтобы воздушная операция спасения прошла в полной безопасности. В случае повреждения продукта, обратитесь к производителю или его представителю. При возникновении любых подозрений касательно надёжности состояния СИЗ, или если СИЗ хотя бы один раз использовалось для остановки падения, для вашей безопасности необходимо изъять продукт из использования и отправить его производителю или в сертифицированный ремонтный центр для проверки или удаления. По итогам проверки вам будет направлено письменное решение о возможности дальнейшего использования данного СИЗ. Любые самостоятельная модификация или ремонт СИЗ строго запрещены – это прерогатива исключительно производителя, либо ремонтного центра.

Проверьте рабочее состояние устройства на предмет соответствия следующим критериям:

1. Трос или лента свободно вытягиваются и втягиваются.
2. Функция торможения работает при быстром рывке троса. Трос должен затормозиться немедленно.
3. Блок должен быть в хорошем состоянии, а винты и закрытые заклепки должны находиться на месте и быть правильно зафиксированы.
4. Конец троса или ленты должен быть соответственно обжат или прошит.
5. Карабины правильно функционируют и закрываются.
6. Не должно быть никакого следа коррозии на металлических частях.
7. На тросе или ленте не должно быть никакого признака износа (разрыва, расплетения, поломки, коррозии, и т.д.) (рис.1.3).

Примечание

Блокирующие устройства с втяжным тросом созданы, главным образом, для работы в вертикальной позиции. Однако некоторые модели пригодны также для работы в горизонтальном положении (проконсультируйтесь у производителя или его представителя). Тем не менее, перед установкой настоятельно рекомендуется убедиться, что нет никакого риска эффекта маятника, а также защитить трос от любого перетираания или абразивных поверхностей.

У блокирующих устройств вытягивающего типа, оснащенных индикатором падения, перед использованием проверьте, чтобы индикатор падения не был поврежден. Его повреждение указывает на то, что устройство было использовано для остановки падения или подвергнуто существенной силе тяги. В этом случае устройство должно быть возвращено изготовителю или в сертифицированный центр ремонта для проверки.

ИСПОЛЬЗОВАНИЕ

Точка крепления:

Блок с втяжным тросом может крепиться за имеющийся сверху блока карабин, либо посредством стропа с карабином или петли, соответствующим стандартам ГОСТ Р ЕН 362-2008, ГОСТ Р ЕН 354-2010, EN 795. Самозащелкивающийся карабин, расположенный на конце троса или ленты,

должен быть присоединён к 'D'-образному кольцу страховочной привязи.

ВНИМАНИЕ!

НЕ КРЕПИТЕ ТРОС УСТРОЙСТВА ЗАЩИТЫ ОТ ПАДЕНИЯ К ДРУГИМ ЭЛЕМЕНТАМ КРЕПЛЕНИЯ ПРИВЯЗИ, КОТОРЫЕ НЕ ПРЕДНАЗНАЧЕНЫ ДЛЯ ЭТОГО. НЕ КРЕПИТЕ ЕГО НЕПОСРЕДСТВЕННО К ЛЯМКАМ, ЭЛЕМЕНТАМ РЕГУЛИРОВКИ ИЛИ К ДЕРЖАТЕЛЯМ ДЛЯ АКСЕССУАРОВ.

ЭЛЕМЕНТ КРЕПЛЕНИЯ КОЛЬЦА "D" СТРАХОВОЧНОЙ ПРИВЯЗИ – ЭТО ТА ТОЧКА, КОТОРАЯ В СЛУЧАЕ ПАДЕНИЯ ОБЕСПЕЧИТ НАИЛУЧШЕЕ ПОЛОЖЕНИЕ РАБОТНИКА (РИС.1.4).

Ограничения условий использования:

- ✓ Температура использования: от -50 °C до +50 °C * (рис. 1.6)
- ✓ Блок должен размещаться всегда выше пользователя (рис. 1.7)
- ✓ аксимум маятникового движения должен быть в пределах 30° (рис. 1.8)
- ✓ Необходимо предотвращать запыление продукта (в случае работы в пыльной или грязной среде) (рис. 1.9)

Меры предосторожности:

- ✓ Убедитесь, что высота анкерной точки над рабочей зоной совместима с возможностями блокирующего устройства, и что имеется необходимая высота свободного падения, соответствующая характеристикам используемого средства защиты от падения.
- ✓ Убедитесь, что во время использования трос или лента не обмотались вокруг руки или ноги.
- ✓ Никогда не пробуйте изменять или отремонтировать СИЗ. Только изготовитель или авторизованный центр обслуживания могут осуществлять ремонт.
- ✓ Не разрешается пользоваться устройством от падения более чем одному человеку.
- ✓ икогда не блокируйте вытягивающийся конец троса.
- ✓ Горизонтальные перемещения не должны превышать 1/3 расстояния между рабочей поверхностью и полом.
- ✓ Перемещайтесь с нормальной скоростью ходьбы. Ускорения, прыжки и др. могут привести к срабатыванию блокирующей

системы.

Устройство предназначено для работы в вертикальном положении. Если барабан для кабеля вашего устройства разработан для особых условий использования (горизонтальное или наклонное положение), необходимо следовать дополнительно поставляемым инструкциям и рекомендациям.

ЗАПАС ВЫСОТЫ

Перед использованием блокирующего устройства вытягивающего типа убедитесь в достаточном запасе высоты под работником во избежание столкновения с элементами конструкции и полом.

При массе работника 100 кг и нормальном использовании (устройство над головой работника), запас высоты D рассчитывается как расстояние падения H + дополнительное расстояние A + 1м. A = функция, зависящая от длины кабеля L и образуемого им при работе угла α (рис. 3) (за исключением особых условий использования – см. дополнительные инструкции).

ТОЧКА КРЕПЛЕНИЯ

При возможности использовать совместно с анкерными устройствами (соответствующими стандарту EN795) или структурным анкером, т.е. элементы, надёжно прикреплённые к конструкции (стены, мачты). В каждом случае необходимо убедиться, что анкерная точка:

- ✓ имеет минимальную стойкость 12кН;
- ✓ расположена выше пользователя;
- ✓ размещена на вертикальной оси перпендикулярной к поверхности работы. (максимальный угол +/-30°);
- ✓ идеально подходит к точке крепления снаряжения;
- ✓ не имеет острых краёв.

КАРАБИН

Соединительный элемент должен соответствовать стандарту ГОСТ Р EN 362-2008.

При использовании карабина для фиксации к точке крепления, проверьте, что выполняются все требования, перечисленные в разделе «Точка крепления».

В МОМЕНТ ПОДСОЕДИНЕНИЯ К КАРАБИНУ, УБЕДИТЕСЬ, ЧТО

ЗАПОРНОЕ УСТРОЙСТВО В ПРАВИЛЬНОМ ПОЛОЖЕНИИ.

ВНИМАНИЕ:

Карабин – незаменимый элемент Вашей безопасности. Мы рекомендуем Вам, чтобы:

- ✓ где это возможно, карабин принадлежал бы лично каждому работнику;
- ✓ карабин проверялся перед каждым использованием, чтобы убедиться в отсутствии любого отклонения от правильного функционирования, любого признака деформации, в правильном функционировании запорного механизма.
- ✓ карабин не прикрепляли и удаляли несколько раз в течение рабочего дня, если он имеет ручную блокировку.

ЕСЛИ КАРАБИН БЫЛ УЖЕ ИСПОЛЬЗОВАН ДЛЯ ОСТАНОВКИ ПАДЕНИЯ, В ЦЕЛЯХ БЕЗОПАСНОСТИ ЕГО НЕОБХОДИМО ВЕРНУТЬ ДЛЯ ПРОВЕРКИ.

ПЕРИОДИЧЕСКАЯ ПРОВЕРКА

Данные инструкции по применению должны храниться вместе с изделием. Заполните индивидуальную карту СИЗ и занесите маркировочную информацию. Периодическая проверка, подтверждающая надёжность изделия, абсолютно необходима для гарантии безопасности пользователя. Такая проверка должна проводиться компетентным лицом как минимум один раз в год в строгом соответствии с инструкциями производителя. Результаты периодической проверки необходимо занести в регистрационную ведомость (приложена к данным инструкциям). Частота проверок может быть увеличена в соответствии с техническим регламентом, если СИЗ используется в тяжёлых условиях (Смотри контрольный лист FALCON™). Убедитесь в удобочитаемости всех сведений о проверках.

УХОД И ХРАНЕНИЕ

Блок с втяжным тросом не требует какого-либо особого ухода.

Тем не менее, рекомендуется:

- ✓ регулярно чистить трос или ленту и проверять их состояние (рис. 1.11);
- ✓ не смазывать устройство (рис. 1.12);

- ✓ хранить устройство, подвесив его в вентилируемом не влажном помещении, вдали от источников тепла, ультрафиолетового излучения и открытого огня (рис. 1.13);
- ✓ проверять функционирование и торможение блока, а также всех других средств защиты, используемых в сочетании с блоком (соединительных элементов, привязей...)
- ✓ убедиться в отсутствии инородных тел в кожежу;
- ✓ избегать любой коррозионной среды, перегрева или переохлаждения устройства

ЧИСТКА

Текстильные компоненты:

- ✓ Мыть водой с мягким мылом. Не допускается использование кислотных растворителей (рис. 1.14).

Металлические элементы:

- ✓ Чистить щёткой. Не допускается использование растворителей, воды и моющих средств.
- ✓ Регулярно смазывать обыкновенной технической смазкой.

СРОК СЛУЖБЫ ИЗДЕЛИЯ

Максимальный срок службы изделия, состоящего преимущественно из текстильных элементов, составляет 10 лет с даты изготовления. Максимальный срок службы изделия, состоящего преимущественно из металлических элементов, не ограничен; тем не менее срок службы для неоткрывающихся «глухих» конструкций – 10 лет с даты изготовления. Следующие факторы могут уменьшить эту продолжительность: неправильное хранение, неправильное использование, использование во время падения, механическая деформация, контакт с химикалиями (кислоты и щелочь), воздействие высокой температуры > 60°C.

Для увеличения срока службы вашего устройства не рекомендуется:

- ✓ отпускать свободно трос, когда он полностью вытянут; следует , постепенно отпуская, придерживать его при втягивании обратно в катушку (рис. 1.15)
- ✓ оставлять трос или ленту в вытянутом состоянии, когда они не используются;
- ✓ подвергать устройство сильным

манипуляциям или ударам;

✓ подвергать устройство плохим климатическим условиям.

ТРАНСПОРТИРОВКА

Во время транспортировки убедитесь, что СИЗ находится вдали от источников высоких температур, влажности, агрессивной среды, УФ-излучения и т.п.

МАРКИРОВКА

(p92)

Представитель производителя в
России:

ЗАО «Хоневелл»

121059, Москва, ул. Киевская, 7

Тел.: (495) 980-99-10,

факс: (495) 980-99-13

info-russia.hsp@honeywell.com

www.honeywellsafety.com

Asmens apsaugos priemonė ĮTRAUKIAMAS GELBĖJIMO LYNAS

Atitinka CE
standartą EN360: 2002

SVARBU – ŽINOKITE:

Jūs ką tik įsigijote asmens apsaugos priemonę (AAP), ir mes dėkojame už jūsų pasitikėjimą mumis. Vadovaukitės instrukcijomis skyrelyje **PRIEŠ KIEKVIENĄ ĮRANGOS NAUDOJIMĄ**, kad galėtumėte įrangą išnaudoti maksimaliai (taip pat žr. produkto specialųjį vadovą).

Jei nesivadovausite šiame vadove pateiktomis instrukcijomis, pasekmės gali būti labai rimtos. Rekomenduojame periodiškai pakartotinai paskaityti šias instrukcijas. Be to, gamintojas arba jo atstovas neprisiima jokios atsakomybės už produkto naudojimo būdus arba techninę priežiūrą, atliktą kitokiu būdu nei nurodyta šiame vadove.

JEI PIRKĖJAS NĖRA PRODUKTO NAUDOTOJAS, SVARBU, KAD ŠIOS INSTRUKCIJOS BŪTŲ PERDUOTOS TIESIAI GALUTINIAM NAUDOTOJUI.

Jei produktas perparduodamas už pagaminimo šalies ribų, dėl naudotojo saugumo pardavėjas turi toliau nurodytą informaciją turi pateikti pirkėjui tokia kalba, kuria jis kalba:

- ✓ tech. priežiūros instrukcijas apie periodinius tikrinimus;
- ✓ remonto instrukcijas;
- ✓ papildomą informaciją, reikalingą įrangai.

Apsaugos nuo kritimo apraišas yra vienintelė kūno išlaikymo sistema, leidžiama naudoti su apsaugos nuo kritimo sistema.

Prieš naudodami visiškai užtikrinkite, kad kiekvienos su šiuo produktu susijusios dalies rekomendacijos, nurodomos tų dalių vadovuose, atitinka taikomus Europos standartus arba kitus atitinkamus standartus, kad tų rekomendacijų laikomasi ir kad apsaugos funkcijos tarpusavyje nesusipriešina. Kai įmanoma, rekomenduojama šią įrangą parinkti / pritaikyti konkrečiam asmeniui.

Patikrinkite, ar įsigytas produktas atitinka visoms kitoms apsaugos nuo kritimo sistemos dalims pateiktas rekomendacijas.

Naudodami apsaugokite savo AAP nuo rizikos, keliamos darbo aplinkos: šilumos poveikio, elektros arba

mechaninės iškrovos, aptaškymo rūgštimi, aštrių kampų ir panašių dalykų.

ĮSPĖJIMAS

Veiksmai aukštyje yra pavojingi ir gali kelti rimtų nelaimingų atvejų ir susižeidimų riziką. Primename, kad naudodami vieną iš mūsų produktų esate patys atsakingi už savo arba trečiųjų šalių nelaimingus atvejus, susižeidimus arba mirtinus atvejus. Mūsų produktus gali naudoti įgaliotieji asmenys, kurie tinkamai apmokyti arba dirba su produktais prižiūrėti ir instruktuojami įgaliotojo prižiūrintojo asmens.

Įsitinkite, kad esate tinkamai apmokyti naudotis šia asmens saugos įranga ir iki galo suprantate, kaip ji veikia. Jei dvejojate, jokiais būdais nerizikuokite ir kreipkitės dėl papildomų apmokymų. Darbui aukštyje reikia gero fizinio pasiruošimo. Naudotojo saugumui asmens saugos įrangos įprasto ir avarinio naudojimo atvejais gali turėti įtakos tam tikros naudotojo medicininės kontraindikacijos (pvz.: medikamentų vartojimas,

KAIP TAI VEIKIA?

Įtraukiamo tipo kritimo blokatorius turi būti prijungiamas prie patikimo tvirtinimo taško karabinu. Automatinis karabinas trosu arba diržo gale prijungiamas prie apsaugos nuo kritimo apraišų tvirtinimo taške (EN 361:2002). Kildamas arba leisdamasis naudotojas trosą / diržą laiko įtemptą į įrangą integruota įtraukimo spyruokle. Kritimo atveju vidinės sistemos suspaudimo metu trosas sustabdomas, diržas išsivynioja suaktyvinus sukalibruotą blokatorių, kuris sustabdo kritimą optimaliomis sąlygomis.

Įranga reguliuojama gamykloje, todėl norint išsaugoti tinkamą jos veikimą, jokiais būdais negalima keisti nustatymų ir sureguliuvimų.

KEISTI ĮRANGOS SUREGULIAVIMĄ – PAVOJINGA

PATIKRINIMAS PRIEŠ NAUDOJIMĄ

Prieš naudojimą vizualiai apžiūrėkite, kad AAP ir kita prie AAP jungiama įranga (jungtys lynai ir kita) yra sukomplektuota pilna. Pasiruoškite gelbėjimo procedūrai, kad būtų užtikrintas bendrasis saugumas. Jei jūsų produktas pažeistas, pasikonsultuokite su gamintoju arba jo pardavimo agentu. Jei dvejojate dėl produkto saugumo arba jei produktas jau apsaugojo nuo kritimo, jūsų saugumui svarbu atsiimti tokią priemonę iš aptarnavimo centro ir gražinti gamintojui arba perduoti į kvalifikuotą aptarnavimo centrą, kad priemonė būtų patikrinta arba sunaikinta, jei netinkama naudoti. Patikrinęs, centras pateiks arba nepateiks rašytinį leidimą pakartotinai naudoti AAP. Griežtai draudžiama modifikuoti arba taisyti AAP patiems. Tik gamintojas arba remonto centras gali atlikti tokio tipo remontą (pav. 1.1) Jei sistema pateikiama su integruota įranga, draudžiama keisti tokios įrangos bent vieną komponentą. Atidžiai patikrinkite tokius dalykus:

- ✓ Ar visi trosas arba lynai išsivynioja ir yra laisvi.
- ✓ Ar veikia stabdymo funkcija – tai patikrinkite truktelėdami už trosu, diržo. Ar trosas, diržas nedelsiant stabdo. (pav. 1.2)
- ✓ Ar įrenginys geros būklės, varžtai ir uždengiamosios kniedės vietoje bei tinkamai įtvirtintos, o varžtai tinkamai prisukti.
- ✓ Trosų arba diržų galai tinkamai užsiūti arba užspausti.
- ✓ Ar su įrenginiu pateiktieji karabinai tinkamai veikia ir teisingai fiksuoja.
- ✓ Ar an metalinių detalių nėra korozijos žymių.
- ✓ Ar trosas arba diržas nesusidėvėję (neįplyšę, nesutrūkinėję, nepaveikti korozijos, nenusitrynę) (pav. 1.3).

PASTABA

Savaime įtraukiami kritimo blokatoriai sukurti veikti vertikaloje padėtyje. Tačiau kai kurie modeliai gali veikti horizontaliai (kad sužinotumėte tiksliai, kreipkitės į šio produkto gamintoją). Prieš sumontuodami patikrinkite, ar nėra siūbavimo rizikos, apsaugokite trosą, diržą nuo pjaunančių kraštų arba trinančių paviršių.

Jei naudojate įtraukiamą kritimo blokatorių su kritimo indikatoriumi, prieš naudodami patikrinkite, ar kritimo indikatorius suaktyvintas. Jo suaktyvinimas rodo, kad

įrenginys paruoštas dirbančiojo kritimui arba stipriai traukos jėgai. Tokiu atveju įrenginys turi būti gražinamas patikrinti gamintojui arba sertifikuotam remonto centrui (pav. 2).

NAUDOJIMAS

Sujungimas:

- ✓ Įtraukiamo tipo apsaugos nuo kritimo apraišai gali būti prijungti prie patikimo tvirtinimo taško rankenėle arba jungtimi, lynu, pluošto tipo dirželiu pagal standartus EN 362, EN 354, EN 795.
- ✓ Jungtis trosu gale arba įrangos diržo gale prijungiama prie apsaugos nuo kritimo apraišų tvirtinimo taške.

DĖMESIO: NEJUNKITE TROSO, KRITIMO BLOKATORIAUS DIRŽO PRIE KITŲ TAŠKŲ, KURIE SKIRTI ŠIAI SISTEMAI. NEJUNKITE TIESIAI PRIE DIRŽO ANT REGULIAVIMO ELEMENTŲ ARBA PRIEDŲ LAIKIKLIO. APRAIŠŲ GALE ESANTIS D TVIRTINIMO TAŠKAS YRA TAS, KURS KRITIMO ATVEJU NUSTATYS GERIAUSIĄ JŪSŲ PADĖTĮ (PAV. 1.4).

Naudojimo apribojimai (apie specifinius atvejus skaitykite specialųjį vadovą):

- ✓ Naudojimo temperatūra: nuo -30° c iki +60° c (pav. 1.6)
- ✓ Visada turi būti virš naudotojo (pav. 1.7).
- ✓ Siūbavimo riba turi būti 30° (pav. 1.8).
- ✓ Skendimas nesustabdomas (produktai dulkėti arba purvini) (pav. 1.9).

Atsargumas naudojant:

- ✓ Patikrinkite, kad tvirtinimo taško virš darbo zonos aukštis atitiktų kritimo blokatoriaus pajėgumą ir ar kritimo atveju pakanka vietos nusileisti pagal įrenginio charakteristikas.
- ✓ Patikrinkite, ar naudojimo metu trosas arba lynas neapsisuka aplink ranką arba koją.
- ✓ Niekada nebandykite keisti arba taisyti AAP; tik gamintojas arba sertifikuotas centras yra įgalioti atlikti taisymus.
- ✓ Prie kritimo blokatoriaus niekada nejunkite daugiau nei vieno žmogaus.
- ✓ Niekada neblokuokite trosu, diržu išsivyniojimo.
- ✓ Trosas arba diržas visada turi būti įtemptas. Jei įrangos trosas praslysta, dėl to kreipkitės į gamintoją, kad jis patikrintų.
- ✓ Jei judama į šonus, judėjimo trajektorija negali būti didesnė nei viena trečioji atstumo iki žemės / darbo paviršiaus.

- ✓ Judėjimo greitį suvienodinkite su savo normaliu ėjimo tempu. Greitėjimas, lėėjimas ir kitokie panašūs veiksmai gali nulemti įrangos per didelę įsitempimą.

Ši įranga sukurta naudoti vertikaliai. Jei trosas būgno paskirtis specifinė (naudoti horizontaliai arba nuožulniai), turite laikytis papildomų specifinių rekomendacijų.

TARPAS

Prieš naudodamiesi trosu būgnu patikrinkite mažiausią atstumą nuo darbininko iki žemės paviršiaus, kad apsisaugotumėte nuo atsitrenkimo į struktūrą arba žemę.

Jei svoris 100 kg naudojant įrangą normaliomis sąlygomis (trosu būgnas virš galvos), atstumas D yra stabdymo atstumas H + papildomas atstumas A + 1 m. A – tai trosas iš L ilgis L ir jo suformuojamas α kampas (arba D, H, A ir L metrais ir α°) (pav. 3) (išskyrus specialiaisiais atvejais – žr. tam tikrą vadovą).

PRITVIRTINIMO TAŠKAS:

Jei įmanoma, reikia naudoti su tvirtinamaisiais įrenginiais (atitinkančiais standartą EN 795) arba su struktūros ankeriu. Tai elementai, fiksuojami prie struktūros (sienos, stulpo), kad tinkamai tarnautų. Sumontuokite pritvirtinimo tašką taip, kad:

- ✓ Ar ji atlaiko 12 KN (pav. 1.10).
- ✓ Ar ji virš operatoriaus (pav. 1.7).
- ✓ Ar jis vertikalus darbiniam paviršiui: (maks. kampas $\pm 30^\circ$).
- ✓ Ar ji geriausiai tinka tvirtinimo sistemai.
- ✓ Nėra aštrių kampų.

KARABINAS

Jungtis atitinka standartą EN 362.

- ✓ Jei prijungti prie pritvirtinimo taško naudojamas karabinas, užtikrinkite, kad jis atitiktų rekomendacijas skyrelyje „Prijungimo taškas“.

JUNGIMO PRIE KARABINO METU PATIKRINKITE, KAD FIKSAVIMO SISTEMA BŪTŲ TINKAMOJE VIETOJE.

DĖMESIO

Saugumo aspektu karabinas yra svarbiausias elementas. Taip pat rekomenduojame:

- ✓ Jei įmanoma, jungtį pritaikyti konkrečiam dirbančiajam.
- ✓ Patikrinkite karabiną prieš kiekvieną naudojimą, kad jis nebūtų deformavęsis, susidėvėjęs ir gerai veiktų fiksavimo sistemoje. (pav. 4)

- ✓ Jei sistema fiksuojama rankiniu būdu, darbo dienos metu neprijunkite ir neatlaisvinkite kelis kartus.

JEI PANAŠIAI KARABINAS TURI BŪTI NAUDOJAMAS STABDYTI KRITIMĄ, KAD UŽTIKRINTUMĖTE SAUGUMĄ, JĮ GRĄŽINKITE PATIKRINTI.

PERIODINĖ PATIKRA

Šios instrukcijos turi būti išsaugotos su šiuo produktu. Užpildykite identifikavimo lapą, ten įveskite informaciją apie žymėjimą. Ši periodinis įrangos efektyvumo ir tvirtumo patikrinimas ypač svarbus užtikrinti naudotojo apsaugą (žr. skyrelį „Patikrinimas prieš naudojimą“). Įrangą (kritimo apsauginę priemonę + tvirtinimo sistemą) kas metus turi patikrinti kvalifikuotas asmuo (gamintojas arba gamintojo įgaliotasis asmuo (organizacija) (išskyrus tam tikrus specifinius atvejus, kada reikia žr. specifinį vadovą) tiksliai pagal gamintojo instrukcijas, patikrinimas turi būti aprašytas pridėtajame lape. Patikrinimo intervalai gali būti sutrumpinami pagal nuostatus, intensyviai naudojant įrangą arba įrangą naudojant atšiauriomis sąlygomis (žr. kontrolės lapą FALCON™). Turi būti patikrintas produkto žymėjimo įskaitomumas.

TECHNINĖ PRIEŽIŪRA IR LAIKYMAS

Gera AAP techninė priežiūra ir tinkamas laikymas pailgins produkto tarnavimo laiką bei užtikrins jūsų apsaugą. Įtraukiami kritimo blokatoriai nereikalauja specialios techninės priežiūros. Tačiau patartina: Reguliariai valyti trosą arba diržą ir patikrinti jo būklę (žr. aukščiau esantį skyrelį) (pav. 1.11). Žinokite lyno sudėtinės dalis (žr. specialias instrukcijas).

- ✓ Laikykite lyną gerai ventiliuojamoje vietoje toliau nuo tiesioginių saulės spindulių arba kitokių kaitinimo šaltinių.
- ✓ Netepkite įrenginio (pav. 1.12).
- ✓ Patikrinkite įrenginio funkcijas ir stabdymą.
- ✓ Patikrinkite, ar korpuse nėra pašalinių objektų.
- ✓ Laikykite kritimo blokatorių pakabinta vertikaliai toliau nuo drėgmės ir ultravioletinių spindulių šaltinių (pav. 1.13).
- ✓ Saugokite nuo korozijos, perkaitimo arba per didelio šalčio.

VALYMAS

Komponentus iš tekstilės:

- ✓ Valykite muiluotu vandeniu. Niekada nenaudojami šarminiai,

rūgštiniai valikliai arba valymo priemonės. (pav. 1.14) Metalinius trosus:

- ✓ NUvalykite šepetėliu.
Nenaudokite tirpalų, vandens arba valomųjų skysčių.
- ✓ Reguliariai juos sutepkite universaliu tepalu.

TARNAVIMO TRUKMĖ

Maksimalus AAP tekstilės tarnavimo laikas yra 10 metų nuo pagaminimo datos. Maksimalus metalinių AAP tarnavimo laikas – neribotas, bet neatsidarantiems įtaisams yra ribojamas iki 10 metų po pagaminimo datos (išskyrus kai kuriuos specifinius atvejus – žr. specialų vadovą). Tačiau tam tikri faktoriai gali pabloginti produkto funkcionalumą ir sutrumpinti jo tarnavimo laiką: neteisingas laikymas ir naudojimas, kritimo sustabdymas, deformacija, sąlytis su cheminiais produktais (šarmais, rūgštimis), buvimas arti šilumos šaltinių >60° C.

Kad įrenginys geriau ir ilgiau tarnautų, patariama:

- ✓ Leisti trosui, diržui iki galo išsivynioti, bet stebėti jo susivyniojimą į kritimo blokatorių. (pav. 1.15)
- ✓ Palikti trosą, diržą arba virvę išvyniotą, kai ji nenaudojama.
- ✓ Neleisti įrenginiui laisvai judėti į visas puses arba jį daužyti, kitaip veikti jėga.
- ✓ Nepalikti arba nenaudoti kritimo blokatoriaus blogu oru.

TRANSPORTAVIMAS

Transportavimo metu užtikrinkite, kad AAP būtų laikoma šaltoje, sausoje, nekorozinėje aplinkoje, toliau nuo ultravioletinių spindulių.

ŽYMĖJIMAI

(p92)

**Isikukaitsevahend
TAGASIKERIV
KUKKUMISVASTANE
TURVAVARUSTUS**

**Vastab CE
standardile EN 360:2002**

OLULINE! TÄHELEPANU!

Olete ostnud endale isikukaitsevahendid ja me täname teid usalduse eest. Palun järgige **ENNE ISIKUKAITSEVAHENDI IGA KASUTAMIST** siin toodud juhtnõore, et saada maksimaalset kasu (vaadake ka konkreetse toote juhendit).

Kui selles juhendis nimetatud juhtnõore eiratakse, võivad sellel olla rängad tagajärjed. Soovitame need juhtnõorid aeg-ajalt üle lugeda. Peale selle ütleb tootja või tema esindaja lahti igasugusest vastutusest niisuguse kasutamise, hoiundamise või hoolduse korral, mis on tehtud teistmoodi, kui on juhendis kirjeldatud.

KUI OSTJA EI OLE LÖPPKASUTAJA, SIIS PEAB OSTJA ILMTINGIMATA NEED JUHENDID LÖPPKASUTAJALE EDASI ANDMA.

Kui toodet müüakse väljaspool algse sihtkoha riiki, siis peab müüja tagama kasutaja ohutuse huvides järgmise teabe keeles, mida kasutusriigis tavaliselt kasutatakse.

- ✓ Perioodilise ülevaatuse hooldusjuhised.
- ✓ Remondijuhised.
- ✓ Konkreetse vahendi jaoks vajalik lisateave.

Kukkumise peatamise süsteemis on kõigist kukkumise peatamise rakmetest õige kasutada ainult kogu keha turvarakmeid.

Enne kasutamist on vajalik täielikult veenduda, et arvesse on võetud kõigi selle tootega seotud elementide soovitusi, nagu need on toodud juhendites, et need vastaksid kohaldatavatele Euroopa standarditele või ükskõik missugusele muule asjakohasele standardile ning et ohutusfunktsioonid ei häiriks üksteist. Kui võimalik, on soovitatav see varustus määrata individuaalselt ühele kasutajale.

Kontrollige, kas äsja omandatud toode ühildub teiste süsteemi komponentide soovitustega.

aitse kasutamise ajal isikukaitsevahendeid igasuguste töökeskkonnaga seotud riskide

eest: termilised, elektrilised või mehaanilised löögid, happe pritsmed, teravad servad jne.

HOIATUS

Kõrgustes tegutsemine on ohtlik ning see võib põhjustada tõsiseid õnnetusi ja vigastusi. Pidage meeles, et te vastutate meie toote kasutamise ajal ja pärast seda isiklikult õnnetuste, vigastuste või surmajuhtumite eest enda või kolmandate isikute puhul. Meie tooteid võivad kasutada volitatud isikud, kes on läbinud vastava koolituse või kes tegutsevad volitatud järelevaataja järelevalve ja juhendamise all.

Kontrollige, kas teil on selle isikukaitsevahendi kasutamiseks sobiv ettevalmistus, ning veenduge, et mõistate täielikult, kuidas see toimib. Kui tekib mingi kahtlus, ärge võtke riski, vaid küsige pigem nõu. Kõrgustes töötamiseks on vaja head füüsilist vormi. Teatud meditsiinilised vastunäidustused võivad isikukaitsevahendi tavalise kasutamise korral või hädaolukorras ohustada kasutaja turvalisust (ravimite võtmine, südame-veresoonkonna probleemid jms). Kahtluse korral konsulteerige oma arstiga.

KUIDAS SEE TOIMIB?

Tagasikeriv kukkumiskaitse tuleb karabiiniga ühendada usaldusväärse ankru külge. Liini või rihma lõpus asuv automaatne karabiin tuleb kinnitada kukkumise peatamise rakmete kinnituspunkti külge (vt EN 361:2002). Kasutaja üles tõusmise või laskumise ajal hoiab varustusse integreeritud tagasitõmbevedru liini või rihma pingul. Kukkumise korral peatab sisseehitatud lukustussüsteem liini või rihma väljakerimise tänu kalibreeritud lukustuse aktiveerimisele, mis peatab kukkumise optimaalsetes tingimustes. Varustus on tehases reguleeritud, nii et tulemuste alleshoidmiseks ei tohi regulatsiooni mingil juhul muuta.

REGULATSIOONI MUUTMINE

MUUDAB VARUSTUSE OHTLIKUKS

KONTROLLIMINE ENNE KASUTAMIST

Enne iga kasutamist tehke põhjalik visuaalne ülevaatus, et kontrollida, kas isikukaitsevahend ja igasugune muu varustus (ühenduslüli, ankurdusköis jms), mida võidakse koos kasutada, on terviklik. Võtke kõik vajalikud meetmed, et päästmine toimuks täielikult ohutult. Juhul kui toode saab kahjustada, konsulteerige tootja või tema esindajaga. Kui teil on kahtlused toote turvalisuse suhtes või kui toodet on kasutatud kukkumise peatamiseks, siis on ohutuse tagamiseks vajalik isikukaitsevahend kasutusest kõrvaldada ja saata tagasi tootjale või kvalifitseeritud remondikohta kontrollimiseks või hävitamiseks. Pärast kontrollimist remondikohta kas annab isikukaitsevahendi edasi kasutamiseks kirjaliku loa või ei anna. Isikukaitsevahendit ei tohi ise muuta ega parandada. Paranduste tegemiseks on kvalifikatsioon ainult tootjal või remondikohal (joonis 1.1).= Kui süsteem on tarnitud integreeritud varustusena, siis ei tohi selle süsteemi ühtki komponenti asendada. Kontrollige hoolikalt järgmist.

- ✓ Kogu liin või köis kerib lahti täiesti vabalt.
- ✓ Pidurdusfunktsioon toimib, kui liini või rihma tõmmatakse järsult. Liin või rihm peab kohe peatuma. (joonis 1.2)
- ✓ Vahend on heas seisukorras ning kruvid ja needid on olemas ja õigesti kinnitatud.
- ✓ Liini või köie otsad on sobivalt kokku pressitud või õmmeldud.
- ✓ Vahendi karabiinid toimivad ja lukustuvad õigesti.
- ✓ Metallosadel ei ole korrosiooni jälgi.
- ✓ Liinil või köiel ei ole kulumise märke (rebend, narmad, purunenud koht, korrosioon jms) (joonis 1.3)

MÄRKUS

Automaatselt tagasikerivad kukkumise peatamise vahendid on mõeldud vertikaalses asendis töötamiseks. Kuid mõned mudelid sobivad ka horisontaalasendis töötamiseks (kinnitamiseks võtke vahendi tootjaga ühendust). Enne paigaldamist on äärmiselt soovitatav kontrollida, et ei oleks pendeldamise ohtu, ning kaitsta liini või köit igasuguste teravate servade ja abrasiivsete pindade eest.

Kukkumise indikaatoriga tagasikeriva kukkumiskaitsevahendi puhul kontrollige enne kasutamist,

kas kukkumise indikaator ei ole aktiveerunud. Aktiveerumine näitab, et vahend on üle elanud kukkumise või tähelepanuväärse tõmbejõu. Sel juhul tuleb vahend tagastada kontrollimiseks tootjale või sertifitseeritud remondikohta (joonis 2).

KASUTAMINE

Ühendamine

- ✓ Tagasikeriva kukkumisvastase varustuse rakmeid võib ühendada usaldusväärse ankurduspunkti külge käepideme või ühenduslüli, ankurdusköie või kiududest lingu abil, mis ühildub standarditega EN 362, EN 354 või EN 795.
- ✓ Isikukaitsevahendi köie või rihma otsas asuv ühenduslüli tuleb ühendada rakmete kukkumise peatamise ankurduspunkti külge.

TÄHELEPANU! ÄRGE ÜHENDAGE KUKKUMISE PEATAMISE KÖIT VÕI RIHMA MUUDE PUNKTIDE KÜLGE, KUI VAID NENDE KÜLGE, MIS ON SELLE SÜSTEEMI JAOKS MÕELDUD. ÄRGE ÜHENDAGE OTSE KÖIE, REGULEERIMISELEMENDI VÕI VARUSTUSE HOIDIKU KÜLGE. RAKMETE TAGUMINE D-ANKURDUSPUNKT VÕIMALDAB KUKKUMISE KORRAL PARIMAT POSITSIOONIMIST (JONIS 1.4).

Kasutamise piirangud (välja arvatud erijuhtumid, vt konkreetset juhendit)

- ✓ Kasutustemperatuur: -30°C kuni $+50^{\circ}\text{C}$ (joonis 1.6)
- ✓ Peab asuma alati kasutaja kohal (joonis 1.7)
- ✓ Pendelliikumise piirang vähem kui 30° (joonis 1.8)
- ✓ Ei saa peatada vajumist (lenduvus või mudased tooted) (joonis 1.9)

Ettevaatusabinõud kasutamiseks

- ✓ Kontrollige, et ankurduspunkti kõrgus töökohta kohal ühilduks kukkumise peatamise vahendi võimekusega ning et oleks piisavalt vaba ruumi, mis ühildub kukkumise korral vahendi omadustega.
- ✓ Kontrollige kasutamise ajal, et liin või köis ei keerduks käe või jala ümber.
- ✓ Ära püüdke kunagi isikukaitsevahendit muuta ega parandada. Parandamiseks on volitatud ainult tootja või sertifitseeritud hoolduskeskus.
- ✓ Ärge ühendage kukkumise peatamise varustuse külge üle ühe isiku.
- ✓ Ärge blokeerige kunagi köie või rihma väljakerimist.
- ✓ Köis või rihm peab olema alati pingul. Lõtvuse korral peab tootja

varustust kontrollima.

- ✓ Külje suunas liigutused ei tohi ületada kolmandikku vahemaast maa-/tööpinnani.
- ✓ Tehke liigutusi tavalisel kõndimise kiirusel. Kiirendamine, aeglane ronimine ja muu seesugune paneb varustuse lukustussüsteemi tööle.

See varustus on ette nähtud vertikaalseks kasutamiseks. Kui teie köie trummel on ette nähtud spetsiaalseks kasutamiseks (horisontaalseks või kaldus), siis peate järgima konkreetse lisajuhendi soovitusi.

VABA RUUM

Enne köietrumli kasutamist kontrollige vajaduse korral minimaalset vaba ruumi kasutaja jalgade all, et vältida kokkupõrget konstruktsiooni või maapinnaga.

100 kg kaaluga tavakasutuse korral (köietrummel pea kohal) on vaba ruum D peatumisdistsants H + lisadistsants A + 1 m. A on köie pikkuse L funktsioneerimine ja köie moodustatud nurk α (või D, H, A ja L meetrites ja α kraadides) (joonis 3) (välja arvatud erijuhtudel, vt konkreetset juhendit).

ANKURDUSPUNKT

Kui võimalik, kasutage koos ankurdusseadmetega (vastavad standardile EN 795) või konstruktsiooniankruga. See tähendab elementidega, mis on kinnitatud stabiilse konstruktsiooni külge (sein, post vms).

Kontrollige, et ankurduspunkt:

- ✓ oleks suurema takistusega kui 12 kN (joonis 1.10);
- ✓ asuks töötajast kõrgemal (vt 1.7);
- ✓ oleks tööpinna vertikaalselt (nurk maksimaalselt $\pm 30^\circ$);
- ✓ sobiks ankurdussüsteemiga kõige paremini;
- ✓ ei omaks teravat serva.

KARABIIN

Ühenduslüli ühildub standardiga EN 362

- ✓ Kui karabiini kasutatakse ankurduspunkti külge kinnitamiseks, kontrollige ühilduvust soovitud löiguga ANKURDUSPUNKT.

KONTROLLIGE KARABIINI KÜLGE ÜHENDAMISEL, ET LUKUSTUSSÜSTEEM OLEKS ÕIGESTI PAIGAS

TÄHELEPANU

Karabiin on teie ohutuse seisukohalt oluline element. Seepärast soovitage:

- ✓ anda ühenduslüli ühele konkreetsele inimesele kui

võimalik;

- ✓ kontrollida karabiini enne iga kasutamist, et oleks välistatud igasugused deformatsioonid ja kulumise märgid ning tagatud lukustussüsteemi korralik funktsioneerimine; (joonis 4)
- ✓ mitte ühendada ja eemaldada mitu korda sama tööpäeva jooksul, kui vahendil on käsilukustus.

KUI KARABIINI ON KASUTATUD KUKKUMISE PEATAMISEKS, SIIS TULEB SEE OHUTUSE TAGAMISEKS VIIA KONTROLLI.

PERIOODILINE ÜLEVAATUS

Neid juhendeid tuleb hoida toote juures. Täitke identifitseerimisleht ja sisestage märgistuse teave. See perioodiline ülevaatus, mis kinnitab varustuse efektiivsust ja tugevust, on kasutaja ohutuse tagamisel hädavajalik (vt lõiku „Kontrollimine enne kasutamist“). Kvalifitseeritud inimene (tootja või tootja volitatud isik või organisatsioon) peab vaatama selle varustuse üle vähemalt kord aastas (välja arvatud mõnel erijuhtumil, vt konkreetset juhendit) tootja juhtnööre rangelt järgides ning see ülevaatus peab olema saatelehel dokumenteeritud. Suure kasutuse või keeruliste keskkonningimuste korral tuleb ülevaatus sagedust suurendada regulatsioonide kohaselt (Vt kontrollilehte FALCON™). Toote tähistuste loetavust tuleb kontrollida.

HOOLDUS JA HOIUNDAMINE

Isikukaitsevahendi korralik hooldus ja hoiundamine pikendavad toote kasutusiga ning tagavad samas teie ohutuse. Tagasikeriv kukkumiskaitsevahend ei vaja mingit erilist hooldust. Sellegipoolest on soovitatav liini või köit regulaarselt puhastada ja selle seisukorda kontrollida (vt puhastamise kohta lõiku üleval) (joonis 1.11). Ankurdusköie koostist vt erijuhendist.

- ✓ Hoidke ankurdusköie ventileeritud kohas ning eemal otsesest tulest ja igasugustest kuumaallikatest.
- ✓ Ärge määrige seadet õliga kokku (joonis 1.12).
- ✓ Kontrollige vahendi funktsioneerimist ja pidurdumist.
- ✓ Veenduge, et korpuses ei oleks võõrkehi.
- ✓ Hoidke kukkumiskaitsevahend ventileeritud kohas rippasendis, eemal niiskusest ja ultravioletvalgusest (joonis 1.13).
- ✓ Vältige igasugust korrosiivset, ülekuumenenud või külmunud keskkonda.

PUHASTAMINE

Tekstiilist komponendid

- ✓ Puhastage neid vee ja vedelseebiga. Ärge kasutage happelisi ega aluselisi lahusteid (joonis 1.14). Metallist liinid
- ✓ Harjake neid. Ärge kasutage lahusteid, vett ega pesuvahendit.
- ✓ Määrige neid regulaarselt universaalse määrdega.

KASUTUSIGA

Peamiselt tekstiilist isikukaitsevahendi maksimaalne kasutusiga on hinnangu järgi 10 aastat pärast tootmiskuupäeva. Peamiselt metallist isikukaitsevahendi kasutusiga on hinnangu järgi piiramatu, kuid maksimaalne kasutusiga väheneb avamata toodetel 10 aastale pärast tootmiskuupäeva (välja arvatud mõnel erijuhtumil, vt konkreetset juhendit). Toote töövõimet ja kasutusiga võivad vähendada järgmised tegurid: vale hoiundamine, ebasobiv kasutamine, kukkumise peatamine, deformatsioon, kokkupuude keemiliste toodetega (alused ja happed), kokkupuude kuumaaallikatega > 60 °C.

Vahendi kasutusea parandamiseks ei ole soovitatav:

- ✓ lasta köis või rihm lahti, kui see on täielikult lahti kerinud, vaid hoida sellest kinni, kui see kerib end kukkumiskaitsevarustuse sisse tagasi; (joonis 1.15)
- ✓ jätta köit, rihma või nööri välja, kui seda ei kasutata;
- ✓ seadet jõuga käsitseda või lüüa;
- ✓ jätta kukkumiskaitsevarustust halva ilma kätte.

TRANSPORT

Kontrollige, et isikukaitsevahend oleks transportimise ajal eemal kuumus- ja niiskusallikatest, korrosiivsest keskkonnast, ultraviolettkiirtest jne.

TÄHISTUSED

(p92)

Individuālais aizsarglīdzeklis IEVELKAMĀ DROŠĪBAS TROSE

Atbilst CE

standartam EN 360: 2002

SVARĪGI — LŪDZU, ŅEMĪET VĒRĀ!

Jūs tikko esat iegādājies individuālo aizsarglīdzekli (IAL), un mēs jums pateicamies par uzticēšanos! **PIRMS KATRAS APRIKOJUMA IZMANTOŠANAS** izpildiet šeit minētos norādījumus, lai tas darbotos maksimāli labi (skatiet arī izstrādājuma konkrēto rokasgrāmatu).

Šajā rokasgrāmatā sniegto norādījumu neievērošanai var būt nopietnas sekas. Mēs iesakām laiku pa laiku pārlasīt šīs instrukcijas. Turklāt ražotājs vai viņa pārstāvis atsakās no visas atbildības par jebkuru lietošanu, uzglabāšanu vai apkopi, kas veikta atšķirīgi no šajā rokasgrāmatā aprakstītās.

JA PIRCĒJS NAV GALA LIETOTĀJS, IR SVARĪGI, LAI ŠĪS INSTRUKCIJAS TIKTU NODOTAS GALA LIETOTĀJAM.

Ja izstrādājums tiek tālāk pārdots ārpus paredzētās mērķa valsts, lai ievērotu lietotāja intereses, pārdevējam ir jānodrošina turpmāk minētā informācija lietošanas valsts oficiālajā valodā:

- ✓ apkopes instrukcijas regulāro pārbaucēju veikšanai;
- ✓ instrukcijas par remontu;
- ✓ aprikojuma specifiskā papildinformācija.

Kritiena aizturēšanas ievērojums ir tikai ķermeņa ievērojums, kuru var likumīgi izmantot kritiena aizturēšanas sistēmā.

Pirms lietošanas pilnībā pārliecinieties, vai tiek ievēroti ieteikumi, kas ir specifiski katram ar šo izstrādājumu saistītajam elementam (kā definēts to instrukcijās), vai tie atbilst piemērojamiem Eiropas standartiem un citiem atbilstošajiem standartiem un vai to drošības funkcijas nav savstarpēji pretrunīgas. Ļoti ieteicams šo aprikojumu piešķirt personīgi vienam lietotājam (ja tas ir iespējams). Pārbaudiet, vai jūsu iegādātais izstrādājums ir saderīgs ar ieteikumiem par citiem sistēmas komponentiem. Izmantošanas laikā aizsargājiet IAL

no visiem riskiem, kas saistīti ar darba vidi, piemēram, siltuma, elektriskās strāvas un mehāniskajiem triecieniem, skābes noplūdes un asām malām.

BRĪDINĀJUMS

Darbības augstumā ir bīstamas un var izraisīt nopietnus negadījumus un traumas. Mēs atgādinām, ka, ja, izmantojot vienu no mūsu izstrādājumiem, tiek izraisīts kāds negadījums, rodas savainojumi vai iestājas nāve jums vai kādai tešajai pusei, tad par to esat atbildīgs jūs pats. Mūsu produktus var lietot tikai pilnvarotas personas, kuras ir atbilstoši instruētas vai strādā pilnvarota vadītāja uzraudzībā un saskaņā ar šā vadītāja norādījumiem.

Pārliecinieties, vai esat atbilstoši apguvis šā IAL izmantošanu un pilnībā saprotat tā darbību. Šaubu gadījumā neriskējiet un vērsieties pēc padoma. Veicot darbu augstumā, ir jābūt labā fiziskā formā. Noteiktas medicīniskas kontrindikācijas var apdraudēt lietotāja drošību (piemēram, zāļu lietošana, sirds un asinsvadu problēmas) IAL normālas izmantošanas laikā un ārkārtas situācijās. Šaubu gadījumā konsultējieties ar ārstu.

DARBĪBAS PRINCIPS

levelkamā tipa kritiena aizturētājs ir jānostiprina pie droša enkura ar tā karabīni. Automātiskā karabīne, kas atrodas troses vai siksnas galā, ir jāpievieno pie kritiena aizturēšanas ievērojama stiprinājuma punkta (sk. EN 361:2002). Lietotājam, kāpjot augšup un lejup, troses un siksnas nosprigojumu uztur aprikojumā iebūvētā ievilkšanas atspere. Kritiena gadījumā iespīlēšanas iekšējā sistēma aptur kabeļa un siksnas atritināšanas, pateicoties kalibrēta bloķējuma aktivizācijai, kas aptur kritienu optimālās apstākļos.

Aprikojums ir noregulēts rūpnīcā,

tāpēc, lai saglabātu tā izpildi, nekādā gadījumā to nedrīkst pārregulēt.

PĒC PĀREGULĒŠANAS APRIKOJUMS VAR KĻŪT BĪSTAMS

PĀRBAUDE PIRMS LIETOŠANAS

Pirms katras izmantošanas veiciet rūpīgu vizuālo pārbaudi, lai konstatētu, vai IAL un pārējais tam pievienojamais aprīkojums (piemēram, savienotājs, strope) ir darba kārtībā. Veiciet visus nepieciešamos pasākumus, lai glābšanas darbi noritētu pilnīgi droši. Ja izstrādājumam radušies bojājumi, konsultējieties ar ražotāju vai viņa aģentu. Ja rodas šaubas par to, vai izstrādājums ir drošs, vai arī tas jau ir izmantots kritiena aizturēšanai, personīgās drošības nolūkos ir svarīgi pārtraukt IAL izmantošanu un nogādāt to ražotājam vai kvalificētā remonta centrā pārbaudes vai iznīcināšanas nolūkos. Pēc izpētes centrs izsniegs vai noraidīs rakstveida atļauju IAL atkārtotai izmantošanai. Stingri aizliegts pašrocīgi pārveidot vai remontēt IAL. Tikai ražotājam vai remontu centra darbiniekiem ir šādu remontu veikšanai nepieciešamā kvalifikācija (1.1. att.).=

Ja sistēma tiek piegādāta ar iebūvētu aprīkojumu, aizliegts nomainīt šīs sistēmas komponentus. Uzmanīgi pārbaudiet:

- ✓ vai troses un audums iztinas un ietinas brīvi;
- ✓ vai bremzēšanas funkcija darbojas, ātri paraujot trosi vai siksnu. Trosēi vai siksnai vajadzētu nekavējoties apstāties (1.2. attēls);
- ✓ vai ierīce ir labā stāvoklī, skrūves un noslēdzošās kniedes ir vietā un atbilstoši nostiprinātas;
- ✓ vai troses vai auduma gals ir atbilstoši nostiprināts vai piešūts;
- ✓ vai karabinēm ir ierīces funkcija un tās bloķējas pareizi;
- ✓ vai uz metāla daļām nav korozijas pēdu;
- ✓ vai trosēi vai audumam nav nolietojuma pazīmju (piemēram, nodiluma, apspūruma, plīsumu, korozijas) (1.3. attēls).

PIEZĪME

Pašievelkošie kritiena aizturi ir paredzēti darbībai vertikālā pozīcijā. Tomēr daži modeļi var darboties arī horizontālā pozīcijā (lai to noskaidrotu, sazinieties ar ražotāju vai viņa aģentu). Tomēr pirms uzstādīšanas ļoti ieteicams pārbaudīt, vai nav svārstību kustības riska, un aizsargāt trosi un siksnu no asām malām un abrazīvām virsmām.

levelkamam kritiena aizturim, kas aprīkots ar kritiena indikatoru, pirms lietošanas pārbaudiet, vai kritiena indikators nav aktivizēts. Tā aktivizācija

parāda, ka ierīce ir nokritusi vai uz to ir iedarbojies ievērojams vilkmes spēks. Šādā gadījumā ierīce ir jānogādā atpakaļ ražotājam vai sertificētā remonta centrā, lai veiktu pārbaudes (2. attēls)

IZMANTOŠANA

Savienojums:

- ✓ ievēlāmā tipa kritiena aizturētāja iejūgu var pievienot uzticamam enkura punktam ar rokturi vai savienotāju, stropi, šķiedras tipa cilpu, kas atbilst standartiem EN 362, EN 354, EN 795;
- ✓ savienotājs, kas atrodas aprīkojuma troses vai siksnas galā, ir jāpievieno pie iejūga kritiena aizturēšanas enkura punkta.

UZMANĪBU! NEPIEVENOJIET KRITIENA AIZTURĒTĀJA TROSI VAI SIKSNU PIE CITIEM PUNKTIEM, IZŅEMOT ŠAI SISTĒMAI PAREDZĒTOS. NEPIEVENOJIET TIEŠI PIE AUDUMA, UZ REGULĒŠANAS ELEMENTIEM VAI PIEDERUMU TURĒTĀJA. KRITIENA GADĪJUMĀ VISLABĀKO POZĪCIJU NODROŠINA IEJŪGA "D" VEIDA AIZMUGURES PUNKTS (1.4. ATTĒLS)

Lietošanas ierobežojumi (izņemot īpašus gadījumus — skatiet konkrētu rokasgrāmatu):

- ✓ lietošanas temperatūra: no -30 līdz +60°C (1.6. attēls);
- ✓ vienmēr jānovieto virs lietotāja (1.7. attēls);
- ✓ svārsta kustības ierobežojums zem 30° (1.8. attēls);
- ✓ nevar apturēt nolaišanu (pulverveida vai netīri izstrādājumi) (1.9. attēls).

Lietošanas piesardzības pasākumi:

- ✓ pārbaudiet, vai enkura punkta augstums virs darba vietas ir saderīgs ar kritiena aizturētāja darbības spēju un vai ir pietiekams atstatums, kas ir saderīgs ar ierīces raksturlielumiem kritiena gadījumā;
- ✓ pārbaudiet, vai lietošanas laikā trosē vai audums nesatinas ap roku vai kāju;
- ✓ nekad nemēģiniet pārveidot vai labot IAL; to remontēt ir atļauts tikai ražotājam vai sertificēta apkopes centra darbiniekiem;
- ✓ nekad pie kritiena aiztura nepievienojiet vairāk nekā vienu personu;
- ✓ nekad nebloķējiet troses vai siksnas izrītināšanos;
- ✓ trosēi vai siksnai ir vienmēr jābūt nospriegotai. Valīguma gadījumā aprīkojums jāpārbauda ražotājam;
- ✓ sānu kustības nedrīkst pārsniegt

trešdaļu no attāluma pamata/
darba virsmas;

- ✓ izdariet kustības normālā iešanas ātrumā. Paātrinājums, kāpšana un tamlīdzīgas kustības ieslēdz aprikojuma iespīlēšanas sistēmu.

Šis aprikojums ir paredzēts vertikālai izmantošanai. Ja troses cilindrs ir paredzēts īpašai izmantošanai (horizontālai vai slīpai), jāievēro papildu specifiskās instrukcijas ieteikumi.

ATSTATUMS

Pirms izmantot troses cilindru, pēc nepieciešamības pārbaudiet minimālo atstatumu zem lietotāja kājām, lai izvairītos no sadursmes ar struktūru vai zemi.

Ja normālos apstākļos svars ir 100 kg (kabeļa cilindrs virs galvas), atstatums D ir apturēšanas atstatums H plus papildu atstatums A + 1 m. A ir kabeļa izritināšanas garuma funkcija L, un α ir kabeļa veidotais leņķis (vai D, H, A un L metros un α ieritinot) (3. attēls) (izņemot īpašus gadījumus — skatiet konkrēto rokasgrāmatu).

ENKURA PUNKTS

Ja iespējams, jāizmanto ar enkura ierīcēm (atbilstoši EN 795 standartam) vai struktūras enkuru, proti, paliekoša stiprinājuma elementiem, pie struktūras (piemēram, sienas vai balsta).

Pārbaudiet enkura punktu:

- ✓ enkura punktam ir laba pretestība līdz 12 KN (1.10. attēls);
- ✓ enkura punkts atrodas virs operatora (1.7. attēls);
- ✓ enkura punkts atrodas vertikāli pret darba virsmu (maksimālais leņķis $\pm 30^\circ$);
- ✓ enkura punkts vislabāk atbilst enkura sistēmai;
- ✓ enkura punktam nav asu malu.

KARABĪNE

Savienotājs atbilst standartam EN 362

- ✓ Kad karabīne tiek izmantota stiprināšanai pie enkura punkta, pārbaudiet, vai tiek ievēroti paragrāfā "ENKURA PUNKTS" ietvertie ieteikumi.

PIEVIEŅOJOT KARABĪNI, PĀRBAUDIET, VAI BLOKĒŠANAS SISTĒMA ATRODAS PARĒIZĀ VIETĀ

UZMANĪBU

Karabīne ir svarīgs drošības elements. Tāpēc ieteicams:

- ✓ savienotāju izsniegt vienai konkrētai personai (ja iespējams);
- ✓ pārbaudīt karabīni pirms katras lietošanas, lai to pasargātu no deformācijas un nolietojuma, kā

arī nodrošinātu labu bloķēšanas sistēmas darbību (4. attēls);

- ✓ ja tai ir manuālais bloķējums, nevajag to pievienot un noņemt vairākas reizes darba dienas laikā.

TURKLĀT, JA KARABĪNE IR IZMANTOTA KRITIENA AIZTURĒŠANAI, TĀ DROŠĪBAS APSVĒRUMU DĒĻ JĀNOGĀDĀ PĀRBAUDES VEIKŠANAI.

REGULĀRĀS PĀRBAUDES

Šīs instrukcijas ir jāuzglabā kopā ar izstrādājumu. Aizpildiet identifikācijas lapu un ievadiet informāciju par marķējumu. Regulāro pārbaūžu laikā tiek pārbaudīta aprikojuma efektivitāte un stiprība, un tās ir nepieciešamas, lai garantētu lietotāja drošību (skatiet paragrāfu "Pārbaudes pirms lietošanas"). Šis aprikojums vismaz vienreiz gadā (izņemot dažus konkrētus gadījumus — skatiet konkrēto rokasgrāmatu) ir jāpārbauda kvalificētai personai (ražotājam vai arī ražotāja pilnvarotai personai vai organizācijai), stingri ievērojot ražotāja norādījumus, un pārbaude ir jāreģistrē pievienotajā lapā. Pārbaudes, iespējams, jāveic biežāk atbilstoši ieteikumiem intensīvas izmantošanas vai smagos apkārtējās vides apstākļos (Skat. kontroles dokumentu FALCON™). Jāpārbauda produkta marķējumu salasāmība.

APKOPE UN UZGLABĀŠANA

Labā IAL apkope un uzglabāšana pagarina izstrādājuma darbību un garantē drošību. levelkamiem kritiena aizzurētājiem nav nepieciešama noteikta apkope. Tomēr ieteicams regulāri tīrīt kabeli vai audumu un pārbaudīt komplekta stāvokli (sk. iepriekš paragrāfu par tīrīšanu) (1.11. attēls). Informāciju par stropes sastāvu skatiet konkrētajā papildu instrukcijā.

- ✓ Štropi uzglabājiet vēdināmā vietā un pietiekamā attālumā no atklātas uguns vai citiem siltuma avotiem.
- ✓ Neļojiet ierīci (1.12. attēls).
- ✓ Pārbaudiet ierīces darbību un bremzēšanu.
- ✓ Pārlicinieties, vai korpusā nav svešķermeņu.
- ✓ Kritiena aizzurē uzglabājiet pakārtu vēdināmā vietā, kur nav mitruma un ultravioletā starojuma (1.13. attēls).
- ✓ Izvairieties no korodējošas, pārāk karstas vai pārāk aukstas atmosfēras.

TĪRĪŠANA

Auduma daļas:

- ✓ tīriet ar ūdeni un maigām ziepēm.

Nekad neizmantojiet skābus šķīdinātājus vai bāzes (1.14. attēls).
Metāla troses:

- ✓ tīriet ar birsti. Neizmantojiet šķīdinātājus, ūdeni vai mazgāšanas līdzekli;
- ✓ regulāri ieeļļojiet ar universālo smērvielu.

KALPOŠANAS LAIKS

IAL, kas galvenokārt izgatavots no auduma, maksimālais izmantošanas laiks ir 10 gadi no izgatavošanas datuma; IAL, kas izgatavots no metāla, kalpošanas laiku var uzskatīt par neierobežotu, tomēr neatveramiem izstrādājumiem šis maksimālais periods ir samazināts līdz 10 gadiem no izgatavošanas datuma (izņemot dažus īpašus gadījumus — skatiet konkrēto rokasgrāmatu). Tomēr izstrādājuma veiktspēju un tā kalpošanas laiku var samazināt nepareiza uzglabāšana, nepiemērota izmantošana, kritiena aizture, deformācija, saskare ar ķīmiskām vielām (sārmjiem un skābēm), karstuma virs 60°C iedarbība.

Lai uzlabotu ierīces kalpošanas laiku, ieteicams:

- ✓ neatļaut trosi vai siksnu, kad tā ir pilnīgi atritinājusies, bet sekot līdz tam, lai tā uztītos atpakaļ uz kritiena aiztura (1.15. attēls);
- ✓ atstāt trosi, siksnu vai audumu iztītu, kad tas netiek izmantots;
- ✓ pakļaut ierīci spēcīgām manipulācijām vai triecieniem;
- ✓ kritiena aizturi pakļaut sliktā laika ietekmei.

PĀRVADĀŠANA

Pārvadāšanas laikā pārbaudiet, vai IAL atrodas pietiekamā attālumā no siltuma avotiem, mitruma, korodējošas atmosfēras, ultravioletā starojuma iedarbības utt.

MARĶĒJUMI

(p92)

Személyi védőfelszerelés

VISSZAHÚZHATÓ
FELVONÓKÖTÉL

Megfelel az

EN 360:2002 szabványnak

FONTOS - KÉRJÜK, VEGYE
FIGYELEMBÉ:

Ön személyi védőeszközt (PPE) vásárolt, köszönjük bizalmát. Kérjük, kövesse az itt található előírásokat **A FELSZERELÉS MINDEN HASZNÁLATA ELŐTT**, hogy a felszerelés minél több előnyét élvezhesse (olvassa el a termékre vonatkozó speciális használati utasítást is).

Ha nem követi a használati utasításban található előírásokat, annak súlyos következményei lehetnek. Javasoljuk, hogy időről időre olvassa újra ezeket az előírásokat. Továbbá a gyártó vagy annak képviselője a kézikönyvben leírtaktól eltérő módon történő alkalmazás, tárolási mód vagy karbantartás esetén felelősséget nem vállal.

HA A VÁSÁRLÓ NEM A TERMÉK
VÉGFELHASZNÁLÓJA,
FONTOS, HOGY EZEKET A
LEÍRÁSOKAT TOVÁBBÍTSÁK A
VÉGFELHASZNÁLÓNAK

A felhasználói biztonság érdekében, amennyiben a termék az eredeti célszálláson kívül viszonteladásra került, az értékesítő köteles megadni a következő információkat annak az országnak a nyelvén, melyben a terméket használják:

- ✓ az időszakos ellenőrzésre vonatkozó karbantartási előírások;
- ✓ javításokat érintő előírások;
- ✓ további szükséges információk, amelyek kifejezetten erre a felszerelésre vonatkoznak.

Zuhanásgátló hevederzet csak teljes testhevederzet lehet, a jogszabályoknak megfelelően csak ez használható zuhanásgátló rendszerekhez.

Használat előtt feltétlenül bizonyosodjon meg arról, hogy a termékkel társított egyes elemekre vonatkozó ajánlásokat figyelembe vette, az előírásaik szerint azok megfelelnek a vonatkozó európai szabványoknak vagy más ide vonatkozó szabványnak, illetve a biztonsági funkcióik nem ütköznek egymással. Amennyiben lehetséges, erősen ajánlott, hogy a felszerelést személyesen egyetlen használó számára utalják ki.

Ellenőrizze, hogy a vásárolt termék megfelel-e a másik rendszer elemeire

vonatkozó ajánlásoknak.

Használat közben védje a felszerelést a munkakörnyezetben található veszélyektől: hő-, elektromos vagy mechanikai hatásoktól, ráfröccsenő savtól, éles szélektől stb.

FIGYELEM

A magasban végzett tevékenység veszélyes, komoly balesetekhez és sérülésekhez vezethet. Szeretnénk felhívni a figyelmét, hogy Ön személyesen felelős bármely termékünk használatában vagy azt követően bekövetkező balesetért, sérülésért vagy végzetes eseményért mind saját mind pedig harmadik fél esetében. Termékeink használatára kizárólag azok az illetékes személyek jogosultak, akik megfelelő képzésben részesültek, vagy akik illetékes felügyelője és irányítója alatt végzik munkájukat. Győződjön meg arról, hogy Ön a jelen egyéni védőeszközzel kapcsolatosan a megfelelő képzésben részesült, és tökéletesen tisztában van az eszköz használatával és működésével. Amennyiben bármilyen kételye merülne fel, ne vállaljon kockázatot, hanem kérjen tanácsot. A magasban történő munkavégzéshez elengedhetetlen a jó fizikai kondíció. Bizonyos orvosi ellenjavallatok veszélyeztethetik a használó biztonságát az egyéni védőeszköz (bizonyos gyógyszerek szedése, szív-, és érrendszeri problémák, stb.) rendeltetésszerű használata közben és vészhelyzetben. Bizonytalanság esetén forduljon kezelőorvosához.

HOGYAN MŰKÖDIK?

Az visszahúzható típusú zuhanásgátlót csatlakoztatni kell egy megbízható kikötési ponthoz a karabinerrel. A drótkötél vagy a heveder végére helyezett automata karabinert a zuhanásgátló hevederzet csatlakoztatási pontjához kell kapcsolni (vö. EN 361:2002). Miközben a felhasználó felfelé mászik és/vagy ereszkedik, a

drótkötelet és a hevedert kifeszített állapotban kell tartani a felszerelésbe beépített visszahúzó rugó segítségével. Zuhanás esetén a belső szorító rendszer megállítja a kötelet és a hevedert a beállított zár aktiválásának köszönhetően, amely megfelelő körülmények között állítja meg a zuhanást. A felszerelést a gyárban állítják be, ezért az eredményes működés fenntartása érdekében semmilyen körülmények között ne módosítsa ezeket.

EGY BEÁLLÍTÁS MÓDOSÍTÁSA VESZÉLYESSÉ TEHETI A FELSZERELÉST

HASZNÁLAT ELŐTTI ELLENŐRZÉS

Minden használat előtt nézze át a személyi védőfelszerelést, hogy megbizonyosodjon róla, hogy az és a hozzá csatolt felszerelések is (pl. csatlakozó, kantár) rendelkezésre állnak. Tegyen meg minden szükséges intézkedést annak érdekében, hogy egy esetleges mentést teljes biztonságban lehessen végrehajtani. Abban az esetben, ha a termék megrongálódik, vegye fel a kapcsolatot a gyártóval vagy kereskedőjével. Ha kételyei vannak a termék biztonsági állapotát illetően vagy a terméket használta zuhanás megállítására, alapvető fontosságú a személyes biztonsága érdekében, hogy a személyi védőfelszerelést kivegye a használatból és visszaküldje a gyártónak vagy szervizveznek ellenőrzésre vagy megsemmisítésre. A következő vizsgálattal a szerviz vagy elküldi vagy elutasítja a felszerelés újrafelhasználására vonatkozó írásbeli felhatalmazást. A PPE eszköz saját kezű módosítása vagy javítása szigorúan tilos! Kizárólag a gyártó vagy a szervizközpont jogosult elvégezni ezeket a javításokat (1.1. ábra).=

Ha a rendszert beépített felszereléssel szállítják, tilos a rendszer egy elemét is kicserélni. Alaposan ellenőrizze a következő pontokat:

- ✓ Minden drótkötél vagy heveder szabadon áll.
- ✓ A fékező funkció működése közben gyors rántást okoz a drótkötélen és a hevederen. A drótkötél és a heveder azonnal lefékeződik. (1.2. kép)
- ✓ Az eszköz jó állapotban van, a csavarok és a zárószegecsek a helyükön vannak és megfelelően rögzítettek.
- ✓ A drótkötél vagy a heveder vége megfelelően össze van nyomva vagy varrva.
- ✓ Az eszközzel használt karabínerek működnek és megfelelően záródnak.
- ✓ Nincs nyoma rozsdásodásnak a

fém részeken.

- ✓ A drótkötélen vagy a hevederen nem láthatóak az elhasználódás jelei (szakadás, kopás, törés, rozsdásodás stb.) (1.3. kép)

MEGJEGYZÉS

Az önfelcsévélő zuhanásgátlókat úgy tervezték, hogy függőleges pozícióban működjenek. Néhány modell azonban képes vízszintes helyzetben is működni (ennek megerősítése érdekében vegye fel a kapcsolatot a gyártóval). Felszerelés előtt erősen ajánlott annak ellenőrzése, hogy nem áll-e fenn ingamozgás kockázata, illetve meg kell védeni a drótkötelet és a hevedert a éles szélektől vagy az érdes felületektől.

Zuhanásjelzővel felszerelt visszahúzható zuhanásgátló esetén használat előtt ellenőrizze, hogy a zuhanásjelző nem volt-e aktiválva. Az aktiválása azt jelenti, hogy az eszköz zuhanásnak vagy jelentős tapadási súrlódásnak volt kitéve. Ebben az esetben az eszközt vissza kell küldeni a gyártónak vagy a hivatalos szervizközpontnak ellenőrzésre (2. kép)

ALKALMAZÁS

Összefüggés:

- ✓ A visszahúzható típusú zuhanásgátló hevederzetet az EN 362, EN 354, EN 795 szabványoknak megfelelő fogantyújával, csatlakozóval, kantárral, szövet hevedergyűrűvel lehet csatkozttatni a kikötési ponthoz.
- ✓ A felszerelés drótkötélének vagy hevederének végére helyezett csatlakozót a hevederzet zuhanásgátló kikötési pontjához kell kapcsolni.

**FIGYELEM! NE CSATLAKOZTASSA
A ZUHANÁSGÁTLÓ DRÓTKÖTELÉT,
BIZTOSÍTÓ HEVEDERÉT NEM
A RENDSZERHEZ TARTOZÓ
PONTHOZ. NE CSATLAKOZTASSA
KÖZVETLENÜL A HEVEDERHEZ,
A BEÁLLÍTÁSI ELEMEKRE VAGY A
HEVEDERZET „D” HÁTSÓ KIKÖTÉSI
PONTJÁNAK TARTÓ ELEMÉRE,
AMELY ESÉS ESETÉN A LEGJOBB
POZÍCIONÁLÁST NYÚJTJA (1.4.
KÉP).**

Korlátozott használat (speciális eseteket kivéve, amelyekhez lásd a speciális útmutatót):

- ✓ Használati hőmérséklet: - 30°C + 60°C (1.6. kép)
- ✓ Mindig a felhasználó felett kell lennie (1.7. kép)
- ✓ Az ingamozgás legfeljebb 30° (1.8. kép)
- ✓ Süllyedést nem tudja megállítani (porladó vagy mocsaras helyek) (1.9. kép)

Elővigyázatos használat:

- ✓ Ellenőrizze, hogy a munkaterület feletti kikötési pont magassága megfelel a zuhanásgátló kapacitásának és az eszköz tulajdonságainak megfelelő elegendő szabad eséstér biztosított zuhanás esetén.
- ✓ Ellenőrizze, hogy használat közben a drótkötél vagy a heveder nem okoz sérülést a karon vagy a lábon.
- ✓ Soha ne próbálja módosítani vagy megjavítani a személyi védőfelszerelést. Kizárólag a gyártó vagy a képesítéssel rendelkező szervizközpontnak van jogosultsága a javításra.
- ✓ Soha ne kapcsoljon egynél több személyt a zuhanásgátlóhoz.
- ✓ Soha ne akadályozza a drótkötél és a heveder letekeredését.
- ✓ A drótkötél vagy a heveder legyen mindig feszes. „Kilazulás” esetén a felszerelést ellenőriztetni kell a gyártóval.
- ✓ Az oldalirányú mozgás nem haladhatja meg a talaj és a munkaterület közötti távolság egyharmadát.
- ✓ Normál sétatempóban mozogjon. A gyorsítás, a mászás és egyéb mozgás igénybe veszi a felszerelés rögzítő rendszerét.

Ezt az eszközt függőleges használatra tervezték. Ha a kábeldobot speciális használatra tervezték (vízszintes vagy dőlt), akkor kövesse annak a használati útmutatójában található ajánlásokat.

SZABAD ESÉSTÉR

Mielőtt kábeldobot használna, ellenőrizze, hogy a minimálisan szükséges eséstér biztosítva van-e, ezzel megelőzhető az ütközés vagy a földbe csapódás.

Ha normál használat esetén a súly 100 kg (kábeldob a fej felett található), a szabad eséstér D, a megállási távolság H + további távolság A + 1M. A a drótkötél hosszának (L) és a kötélt által bezárt α szögnek függvénye (vagy D, H, A és L m-ben és α ° fokban) (3. kép) (kivéve speciális esetekben, amelyhez lásd a speciális útmutatót).

KIKÖTÉSI PONT:

Ha lehetséges, biztosító eszközöket (az EN 795 szabványnak megfelelően) vagy szerkezeti rögzítőket használjon, vagyis egy szerkezethez (fal, oszlop...) utolsóként rögzített elemeket.

Ellenőrizze, hogy a kikötési pont:

- ✓ nagyobb ellenállással rendelkezik-e, mint 12 KN (1.10. kép)
- ✓ a munkát végző személy fölött helyezkedik el (1.7. kép)
- ✓ függőleges a munkafelületre: (maximális eltérés $\pm 30^\circ$).

- ✓ A lehető legjobban illeszkedik a biztosító rendszerhez
- ✓ Nincs jelen éles szél

KARABINER

Az összekötőelem megfelel az EN 362 szabványnak

- ✓ Ha a karabinert egy kikötési ponthoz való csatlakozásra használja, ellenőrizze, hogy az a „KIKÖTÉSI PONT” részben található ajánlásoknak megfelel-e;

A KARABINER CSATLAKOZTATÁSÁNAK PILLANATÁBAN ELLENŐRIZZE, HOGY A ZÁRRENDSZER MEGFELELŐEN A HELYÉN VAN-E

FIGYELEM

A karabiner alapvető fontosságú eleme az Ön biztonságának. Ezért azt ajánljuk, hogy:

- ✓ csatlakoztassa a csatlakozót egy személyhez, ahol lehetséges;
- ✓ ellenőrizze a karabinert minden használat előtt, keresse az eldeformálódás, a használat jeleit és ellenőrizze, hogy a zárrendszer jól működik-e. (4. kép)
- ✓ ne kapcsolja fel és távolítsa el többször a karabinert ugyanazon a munkanapon, ha az manuális zárral rendelkezik

A KARABINER ESETÉN IS, HA ESÉS MEGÁLLÍTÁSÁRA HASZNÁLTA, BIZTONSÁGI OKOKBÓL FONTOS, HOGY KÜLDJE VISSZA ELLENŐRZÉSRE.

IDŐSZAKOS ELLENŐRZÉS

Ezeket az előírásokat tartsa a termék mellett. Töltse ki az azonosítólapot és adja meg a jelölési információkat. Ez az időszakos ellenőrzés, amely során ellenőrzi a felszerelés hatékonyságát és szilárdságát, elengedhetetlen a felhasználó biztonságának garantálása érdekében (lásd a „ellenőrzés minden használat előtt” című részt). Egy szakképzett személynek (gyártó vagy a gyártó által felhatalmazott személy vagy szervezet) kell ellenőrizni ezt a felszerelést legalább évente egyszer (kivéve speciális esetekben, amelyekért lásd a speciális útmutatót) a gyártó előírásaival szoros összhangban és az ellenőrzést fel kell jegyezni a mellékelt lapon. Az ellenőrzés gyakoriságát növelni kell a szabályozásokkal összhangban nagy igénybevétel vagy nehéz környezeti viszonyok esetén (Lásd az ellenőrzési lapot FALCON™). A termékjelölések olvashatóságát ellenőrizni kell.

KARBANTARTÁS ÉS TÁROLÁS

Az alapos karbantartás és a személyi

védőfelszerelés megfelelő tárolása meghosszabbítja a termék élettartamát, miközben biztonságot nyújt Önnek. A visszahúzódó zuhanásgátlók nem igényelnek különleges karbantartást. Ennek ellenére ajánlott: rendszeresen tisztítsa a drótkötelet vagy a hevedert, hogy így ellenőrizhesse az állapotukat (vö. a tisztítás részt fent) (1.11. kép) A kantár összetételének megismeréséhez lásd a további speciális utasítást.

- ✓ Tartsa a kantárt jól szellőző helyen és tűztől vagy más hőforrástól távol.
- ✓ ne olajozza az eszközt (1.12. kép)
- ✓ ellenőrizze az eszköz működését és fékező képességét.
- ✓ bizonyosodjon meg róla, hogy nincs idegen test a burkolatban.
- ✓ tárolja a zuhanásgátlót felakasztva jól szellőző helyen, nedvességtől és ultraibolya sugártól távol (1.13. kép)
- ✓ Kerülje a korrózió, túl meleg vagy túl hideg környezetet.

TISZTÍTÁS

A textil részeket

- ✓ tisztítsa vízzel és lágy szappannal. Soha ne használjon savas vagy lúgos oldószereket (1.14. kép). A fém részeket
- ✓ kefével tisztítsa le. Ne használjon oldószereket, vizet vagy tisztítószert.
- ✓ Zsírozza rendszeresen univerzális zsírral.

ÉLETTARTAM

A nagyobb részben textil védőfelszerelés élettartama 10 év a gyártástól számítva, míg a nagyobb részben fém védőfelszerelés élettartama elvileg korlátlan, de maximális élettartama a gyártás dátumától számított 10 év a nem nyitható részek miatt (kivéve a speciális esetek, amelyekért lásd a speciális útmutatót). Azonban a következő tényezők befolyásolhatják a termék hatékonyságát és élettartamát: helytelen tárolás, nem megfelelő használat, zuhanás megállítása, deformálódás, vegyszerekkel (sav és lúg) való érintkezés, 60°C-nál nagyobb hőnek való kitettség.

Az eszköz használati élettartamának növelése érdekében nem tanácsos:

- ✓ elengedni a drótkötelet és hevedert, amikor teljesen le van tekeredve, de kövesse, amikor visszacsévélődik egy esés megállításakor. (1,15. kép)
- ✓ kint hagyni a drótkötelet, a biztosító hevedert vagy a hevedert,

amikor nem használja.

- ✓ kitenni az eszközt erőszakos behatásnak vagy ütéseknek.
- ✓ rossz időjárásnak kitenni a zuhanásgátlót.

SZÁLLÍTÁS

Szállítás közben is ellenőrizze, hogy a védőfelszerelés nincs-e hőforrás, nyirkos terület, korrózió környezet, ultraibolya sugarak stb. közelében.

JELÖLÉSEK

(p92)

Echipament de protecție personală COARDĂ DE SIGURANȚĂ RETRACTABILĂ

Conformitate cu standardul

CE EN 360: 2002

REMARCI IMPORTANTE:

Ați achiziționat un echipament de protecție personală (EPP) și vă mulțumim pentru încrederea acordată. Vă rugăm să urmați instrucțiunile din acest manual **ÎNAINTE DE FIECARE UTILIZARE A ECHIPAMENTULUI**, pentru a beneficia de eficacitatea maximă a acestuia (consultați, de asemenea, manualul specific al produsului).

Nerespectarea instrucțiunilor din acest manual poate avea consecințe grave. Vă recomandăm să recitiți periodic aceste instrucțiuni. De asemenea, trebuie menționat că producătorul sau reprezentantul acestuia își declină orice responsabilitate în cazul utilizării, depozitării sau întreținerii realizate în orice alt mod decât cel descris în acest manual.

ÎN CAZUL ÎN CARE CUMPĂRĂTORUL NU ESTE UTILIZATORUL FINAL, ESTE IMPORTANT CA ACESTE INSTRUCȚIUNI SĂ FIE PUSE LA DISPOZIȚIA UTILIZATORULUI FINAL

Pentru siguranța utilizatorului, dacă produsul este revândut în afara țării de destinație inițiale, vânzătorul trebuie să pună la dispoziție următoarele informații în limba uzuală din țara de utilizare:

- ✓ instrucțiunile de întreținere pentru examinarea periodică;
- ✓ instrucțiunile privind reparațiile;
- ✓ informațiile suplimentare necesare, specifice echipamentului.

Hamul de protecție anticădere este singurul echipament corporal care este legal a fi utilizat în cadrul unui sistem de protecție anticădere.

Înainte de utilizare, trebuie să fiți absolut sigur că recomandările specifice fiecărui element asociat acestui produs, așa cum sunt menționate în instrucțiuni, sunt pe deplin respectate, că sunt conforme cu toate standardele europene aplicabile sau orice alte standarde adecvate, și că funcțiile de siguranță ale acestora nu interferează una cu cealaltă. Ori de câte ori este posibil, se recomandă insistent ca acest

echipament să fie alocat personal unui singur utilizator.

Verificați ca produsul pe care l-ați achiziționat să fie compatibil cu recomandările celorlalte componente de sistem.

În timpul utilizării, protejați echipamentul dvs. de protecție personală (EPP) împotriva oricăror riscuri legate de mediul de lucru: șocuri termice, electrice sau mecanice, stropiri cu acid, muchii ascuțite etc.

AVERTISMENT

Activitățile la înălțime sunt periculoase și pot cauza accidente și vătămări grave. Vă reamintim că sunteți personal răspunzător în caz de accident, vătămare sau deces a(l) dvs. sau a(l) unei terțe persoane, survenit(ă) în timpul sau în urma folosirii unuia dintre produsele noastre. Utilizarea produselor noastre este rezervată persoanelor autorizate care au beneficiat de o instruire adecvată sau care lucrează sub supravegherea și îndrumarea unui superior autorizat. Asigurați-vă că ați fost instruit în mod corespunzător cu privire la utilizarea acestui EPP și că înțelegeți pe deplin modul lui de funcționare. Dacă aveți vreun dubiu, nu vă asumați riscuri, ci apelați la asistență. Este necesară o bună condiție fizică pentru a efectua lucrări la înălțime. Unele contraindicații medicale pot afecta siguranța utilizatorului (luarea de medicamente, problemele cardiovasculare etc.) în condiții normale de utilizare a EPP sau în situații de urgență. Dacă aveți vreun dubiu, consultați medicul dvs.

CUM FUNCȚIONEAZĂ?

Dispozitivul anticădere retractabil trebuie să fie fixat de un ancoraj sigur folosind carabiniera acestuia. Carabiniera automată de la capătul cablului sau cordonului trebuie să fie atașată la punctul de ancoraj al hamului de protecție anticădere (cf. EN 361:2002). În timpul urcării/coborării utilizatorului, cablul/cordonul trebuie să fie menținut tensionat de arcul de rapel integrat în echipament. În cazul unei căderi, sistemul intern de blocare va stopa derularea cablului/cordonului prin acționarea unei frâne calibrate care va permite oprirea căderii în condiții optime.

Echipamentul este reglat în fabrică astfel că reglajul nu trebuie modificat în niciun caz pentru a nu afecta performanțele.

MODIFICAREA REGLAJULUI POATE AFECTA SIGURANȚA ECHIPAMENTULUI

VERIFICARE ÎNAINTE DE UTILIZARE

Înainte de fiecare utilizare, procedați la o examinare vizuală, atentă și totală a EPP, precum și a oricărui alt echipament conex (conector, cordon etc.), pentru a vă asigura că acesta este complet și intact. Luați toate măsurile necesare pentru desfășurarea în deplină siguranță a oricărei operațiuni de salvare. În cazul în care produsul dvs. a suferit deteriorări, consultați producătorul sau agentul acestuia. Dacă aveți vreun dubiu privind siguranța asigurată de produs sau dacă acesta a fost deja folosit pentru a opri o cădere, este esențial pentru siguranța dvs. personală ca EPP să fie retras din uz și să fie retrimis producătorului sau unui centru autorizat de service pentru verificare sau distrugere. După examinare, centrul va oferi sau nu o autorizare scrisă pentru reutilizarea EPP. Este strict interzisă modificarea sau repararea unui EPP de către dvs. sau persoane neautorizate. Numai producătorul sau un centru de service este abilitat să realizeze astfel de reparații (Fig. 1.1).=

Dacă sistemul este furnizat cu echipament integrat, este interzisă înlocuirea oricărei componente a sistemului. Verificați cu atenție următoarele aspecte:

- ✓ Tot cablul sau cordonul trebuie să se ruleze și deruleze fără a se bloca.
- ✓ Blocarea trebuie să funcționeze; se verifică trăgând scurt și ferm de cablu/cordon. Cablul/cordonul trebuie să se blocheze instantaneu. (Fig. 1.2)
- ✓ Dispozitivul trebuie să fie în perfectă stare, iar șuruburile și niturile de închidere trebuie să fie prezente și corect fixate.
- ✓ Extremitatea cablului sau cordonului trebuie să fie bine matrișată sau cusută.
- ✓ Carabinierile furnizate împreună cu dispozitivul trebuie să funcționeze și să se blocheze corect.
- ✓ Nu trebuie să existe urme de coroziune pe părțile metalice.
- ✓ Cablul sau cordonul nu trebuie să prezinte niciun semn de uzură (tăieturi, zdrențuire, fisuri, coroziune etc...) (Fig. 1.3)

NOTĂ

Dispozitivele anticădere autoretrac-

tabile sunt concepute, în principal, pentru a funcționa în poziție verticală. Totuși, unele modele pot funcționa și în poziție orizontală (pentru confirmare, contactați producătorul sau pe agentul acestuia). Înainte de instalare, se recomandă insistent să se verifice că nu există niciun risc de pendulare și să se protejeze cablul/cordonul de orice muchii ascuțite sau suprafețe abrazive.

Pentru dispozitivele anticădere retractabile prevăzute cu un indicator de cădere, verificați înainte de fiecare utilizare ca acesta să nu fi fost activat. Activarea demonstrează că dispozitivul a fost supus unei căderi sau unei forțe de tracțiune semnificative. În acest caz, dispozitivul trebuie returnat producătorului sau unui centru de service autorizat pentru verificare (Fig. 2).

UTILIZARE

Conectarea:

- ✓ Dispozitivul anticădere retractabil poate fi conectat la un punct de ancorare sigur folosind mânerul sau un conector, un cordon, o lonjă în conformitate cu standardele EN 362, EN 354, EN 795.
- ✓ Conectorul aflat la extremitatea cablului sau cordonului echipamentului trebuie să fie conectat la punctul de ancorare al hamului de protecție anticădere.

ATENȚIE! NU ATAȘAȚI CABLUL/ CORDONUL DISPOZITIVULUI ANTICĂDERE LA ALTE PUNCTE DECÂT CELE DESTINATE ACESTUI SISTEM. NU ÎL ATAȘAȚI DIRECT LA CURELELE, ELEMENTELE DE REGLARE SAU SUPTORUL DE ACCESORII AL HAMULUI. PUNCTUL DE ANCORARE DORSAL „D” AL HAMULUI ESTE CEL CARE VA PERMITE CEA MAI BUNĂ POZIȚIONARE ÎN CAZUL UNEI CĂDERI (FIG 1.4)

Limite de utilizare (exceptând cazurile speciale - a se vedea manualul specific):

- ✓ Temperatura de utilizare: între - 30°C și + 60°C (Fig. 1.6)
- ✓ Trebuie să fie întotdeauna amplasat deasupra utilizatorului (Fig. 1.7)
- ✓ Limita de mișcare pendulară trebuie să fie sub 30° (Fig. 1.8)
- ✓ Nu poate opri afundarea (produse pulverulente sau nămolose) (Fig. 1.9)

Precauții de utilizare:

- ✓ Verificați ca înălțimea punctului de ancorare de deasupra spațiului de lucru să fie compatibilă cu capacitatea dispozitivului anticădere și să existe o marjă suficientă de cădere, care este compatibilă cu caracteristicile dispozitivului în caz de cădere.
- ✓ Verificați ca, în timpul utilizării,

cablul sau cordonul să nu fie încolăcit în jurul mâinilor sau picioarelor.

- ✓ Nu încercați niciodată să modificați sau să reparați un EPP. Numai producătorul sau un centru autorizat de service poate face acest lucru.
- ✓ Nu legați niciodată mai mult de o persoană la dispozitivul anticădere.
- ✓ Nu blocați niciodată derularea cablului/cordonului.
- ✓ Cablul sau cordonul trebuie să fie întotdeauna tensionat. În cazul în care rămâne destins, echipamentul trebuie verificat de producător.
- ✓ Deplasările laterale nu trebuie să depășească o treime din distanța sol-suprafață de lucru.
- ✓ Deplasările trebuie să se facă cu o viteză normală de mers. Accelerările, salturile sau alte mișcări bruște pot declanșa sistemul de blocare al echipamentului.

Acest echipament este conceput pentru o utilizare verticală. Dacă echipamentul dvs. fost conceput pentru o utilizare specială (orizontală sau înclinată), trebuie să urmați recomandările oferite în instrucțiunile suplimentare specifice.

MARJA DE CĂDERE

Înainte de a utiliza un tambur de cablu, verificați existența unei minime marje de cădere sub suprafața pe care stă utilizatorul, pentru a evita orice eventuală coliziune cu structura sau solul.

Pentru o greutate de 100 kg în condiții normale de utilizare (ancorare deasupra capului), marja de cădere D este distanța de oprire H + o distanță suplimentară A + 1M. A este funcție de lungimea cablului ieșit L și de unghiul α format de cablu (unde D, H, A și L în m și α în $^{\circ}$) (Fig. 3) (exceptând cazurile speciale - a se vedea manualul specific).

PUNCTUL DE ANCORARE:

Dacă este posibil, utilizați dispozitive de ancorare (conforme cu standardul EN 795) sau ancore structurale, respectiv elemente fixate permanent pe o structură (perete, stâlp etc.).

Verificați ca punctul de ancorare:

- ✓ să aibă o rezistență mai mare de 12 KN (Fig. 1.10)
- ✓ să se afle deasupra operatorului (Fig. 1.7)
- ✓ să fie pe axa verticală a planului de lucru: (unghi maxim $\pm 30^{\circ}$)
- ✓ să fie perfect adaptat sistemului de ancorare
- ✓ să nu prezinte muchii ascuțite.

CARABINIERA

Conectorul trebuie să fie conform cu standardul EN 362

- ✓ În cazul în care carabiniera este folosită pentru atașare la un punct de ancorare, verificați conformitatea cu recomandările din secțiunea "PUNCTUL DE ANCORARE"

ÎN MOMENTUL CONECTĂRII

LA CARABINIERĂ, VERIFICAȚI CA SISTEMUL DE BLOCARE SĂ FUNCȚIONEZE CORESPUNZĂTOR

ATENȚIE

Carabiniera este un element esențial pentru siguranța dvs. Prin urmare, vă recomandăm:

- ✓ atribuiți conectorul unei singure persoane, dacă este posibil;
- ✓ verificați carabiniera înainte de fiecare utilizare pentru a vă asigura că nu există deformări sau semne de uzură și că sistemul de blocare funcționează în mod corespunzător. (Fig. 4)
- ✓ nu atașați și scoateți carabiniera de mai multe ori în aceeași zi de lucru, dacă are un sistem manual de blocare.

DE ASEMENEA, ÎN CAZUL ÎN CARE CARABINIERA A FOST FOLOSITĂ PENTRU A OPRI O CĂDERE, ESTE ESENȚIAL DIN MOTIVE DE SIGURANȚĂ SĂ O RETURNAȚI ÎN VEDEREA VERIFICĂRII

EXAMINAREA PERIODICĂ

Aceste instrucțiuni trebuie păstrate împreună cu produsul. Completați fișa de identificare cu informațiile prezente pe marcaje. Această examinare periodică, prin care se verifică eficiența și rezistența echipamentului, este indispensabilă pentru garantarea siguranței utilizatorului (a se consulta secțiunea referitoare la „Verificarea înainte de utilizare”). Echipamentul trebuie să fie examinat cel puțin o dată pe an (exceptând unele cazuri speciale - a se vedea manualul specific) de către o entitate calificată (producătorul sau o persoană/organizație autorizată de producător), în strictă conformitate cu instrucțiunile producătorului, iar examinarea trebuie consemnată în fișa anexată. Frecvența examinărilor trebuie intensificată în conformitate cu reglementările, în cazul unor utilizări frecvente sau în condiții de mediu dificile (Vedeți foaia de inspecție FALCON™). Trebuie verificată lizibilitatea marcajelor de pe produs.

ÎNTREȚINERE ȘI DEPOZITARE

O bună întreținere și o depozitare adecvată a echipamentului dvs. de protecție personală (EPP) vor prelungi durata de folosire a produsu-

lui, garantându-vă, în același timp, siguranța. Dispozitivele anticădere retractabile nu necesită nicio întreținere specială. Totuși, se recomandă să:

Curățați în mod regulat

- ✓ Asigurați-vă că nu există corpuri străine în carcasă.
- ✓ Depozitați dispozitivul anticădere agățat într-un spațiu bine ventilat, departe de umiditate și lumină ultravioletă (Fig. 1.13)
- ✓ Evitați orice mediu coroziv, supraîncălzit sau refrigerat.

CURĂȚAREA

Pentru componentele textile:

- ✓ Se vor curăța cu apă și un săpun care nu conține ingrediente agresive. Nu utilizați niciodată solvenți acizi sau baze (Fig. 1.14). Pentru cablurile metalice,
- ✓ Folosiți o perie. Nu folosiți solvenți, apă sau detergent.
- ✓ Se vor unge în mod regulat cu unsoare universală.

DURATA DE VIAȚĂ

Durata maximă de viață a unui EPP cu componente predominant textile este estimată a fi de 10 ani de la data fabricației; durata maximă de viață a unui EPP cu componente predominant metalice este estimată a fi nelimitată; totuși, durata maximă de viață este redusă la 10 ani de la data fabricației pentru produsele care nu implică deschidere (exceptând unele cazuri speciale – a se vedea manualul specific). Cu toate acestea, există o serie de factori care pot reduce în mod semnificativ performanțele și durata de viață a produsului: depozitarea neadecvată, utilizarea incorectă, oprirea unei căderi, deformarea, contactul cu produse chimice (acizi și baze), expunerea la surse puternice de căldură (> 60°C).

Pentru o mai mare durată de viață a dispozitivului, se recomandă să NU:

- ✓ așăți cablul sau cordonul liber atunci când este complet derulat, ci să îl ghidați în timp ce îl rulați înapoi în dispozitivul anticădere. (Fig. 1.15)
- ✓ lăsați cablul sau cordonul ieșit atunci când nu se utilizează.
- ✓ expuneți dispozitivul la manipulări violente sau șocuri.
- ✓ expuneți dispozitivul anticădere la intemperii. cablul sau cordonul și verificați starea acestuia (cf. § Curățarea) (Fig. 1.11). Pentru compoziția corzii, a se vedea instrucțiunile suplimentare specifice.
- ✓ Păstrați coarda într-un spațiu bine ventilat și departe de surse de flăcări sau orice alte surse de

căldură.

- ✓ Nu lubrifiați dispozitivul (Fig. 1.12)
- ✓ Verificați funcționarea și blocarea dispozitivului.

TRANSPORT

În timpul transportului, verificați ca EPP să se afle departe de orice sursă de căldură, umiditate, atmosferă corozivă, raze ultraviolete etc.

SEMNIFICAȚIA MARCAJELOR

(p92)

Osobné ochranné zariadenie**SAMONAVÍJACIE
ZÁCHRANNÉ LANO**

V súlade s CE

Norma EN 360 : 2002

DÔLEŽITÉ UPOZORNENIE:

Práve ste získali osobné ochranné zariadenie (OOZ) a ďakujeme vám za vašu dôveru. Ak chcete získať maximálny úžitok, tak **PRED KAŽDÝM POUŽITÍM ZARIADENIA** postupujte podľa pokynov, ktoré sú tu uvedené (tiež si pozrite konkrétny návod pre výrobok).

Nedodržanie pokynov uvedených v tejto príručke, môže mať vážne dôsledky. Odporúčame, aby ste si občas tieto pokyny prečítali znova. Výrobca alebo jeho zástupca odmieta akúkoľvek zodpovednosť v prípade akéhokoľvek použitia, spôsobu skladovania alebo údržby vykonávanej iným spôsobom, ako je uvedené v tomto návode.

**AK KUPUJÚCI NIE JE KONCOVÝ
POUŽÍVATEĽ, JE DÔLEŽITÉ, ABY
SA TIETO POKYNY ODOVZDALI
KONCOVÉMU POUŽÍVATEĽOVI.**

Ak sa výrobok znovu predá mimo pôvodnú krajinu určenia, musí predávajúci v záujme bezpečnosti používateľa poskytnúť nasledovné informácie v jazyku, ktorý sa zvyčajne používa v krajine použitia:

- ✓ návod na údržbu pre pravidelné prehliadky;
- ✓ pokyny pre opravy;
- ✓ ďalšie požadované informácie, ktoré sú špecifické pre toto zariadenie.

Postroj na zastavenie pádu je jediný telový postroj, ktorý je legálny na použitie v záchytnom systéme proti pádu.

Je nutné, aby ste si pred použitím boli úplne istí, že odporúčania špecifické pre každý prvok súvisiaci s týmto výrobkom sa dodržiavajú podľa pokynov, sú v súlade s platnými európskymi normami alebo všeobecne s inými príslušnými normami a že ich bezpečnostné funkcie sa vzájomne nenarušujú. Vždy keď je to možné sa odporúča, aby toto zariadenie bolo osobne pridelené jedinému používateľovi.

Skontrolujte, či je výrobok, ktorý ste získali, kompatibilný s odporúčaniami pre ďalšie súčasti systému.

Keď používate OOZ, chráňte ho pred všetkými rizikami, ktoré sú spojené s pracovným prostredím: pred tepelnými, elektrickými alebo mechanickými šokmi, zásahmi kyselinou, ostrými hranami atď.

VAROVANIE

Práce vo výškach sú nebezpečné a môžu spôsobiť vážne úrazy a zranenia. Pripomíname vám, že ste osobne zodpovední sami sebe alebo tretej osobe v prípade nehody, zranenia alebo úmrtia počas alebo po použití niektorého z našich výrobkov. Odporúčame, aby sa výcvik v používaní našich výrobkov vykonával pod dohľadom a podľa pokynov kompetentnej a skúsenej osoby. Uistite sa, že ste boli dostatočne vyškolení na používanie tohto OOZ a uistite sa, že úplne chápete, ako funguje. Ak máte nejaké pochybnosti, nepodstupujte žiadne riziko, ale najskôr požiadajte o radu. Na výkon práce vo výškach je potrebná dobrá fyzická kondícia. Pri bežnom používaní OOZ a v nebezpečných situáciách môžu určité zdravotné kontraindikácie ohroziť bezpečnosť používateľa (užívanie liekov, kardiovaskulárne problémy, atď.) V prípade, že máte akékoľvek pochybnosti, poraďte sa s lekárom.

AKO TO FUNGUJE?

Samonavíjací typ zachytávača pádu sa pomocou karabíny musí pripojiť na spoľahlivé ukotvenie. Automatická karabínka, ktorá sa nachádza na konci kábla alebo popruhu, musí byť pripojená na prípojný bod postroja zachytávača pádu (pozrite si EN 361:2002). Počas výstupu a/alebo zostupu používateľa sa kábel, popruh bude držať napnutý samonavíjacou pružinou, ktorá je zabudovaná do zariadenia. V prípade pádu sťahovací vnútorný systém zastaví odvíjanie kábla, popruhu vďaka aktivácii kalibrovannej zámky, ktorá za optimálnych podmienok zastaví pád. Toto zariadenie je nastavené v továrni tak, aby sa jeho účinky zachovali. Za žiadnych okolností sa jeho nastavenie nesmie meniť.

ZMENOU NASTAVENIA BY SA ZARIADENIE STALO NEBEZPEČNÉ.

KONTROLY PRED POUŽITÍM

Pred každým použitím vykonajte dôkladnú vizuálnu kontrolu, aby ste zabezpečili, že Ooz a aj iné vybavenie, s ktorými môže byť Ooz spojené (prípojka, napínacie lano ...), je úplné. Prijmite všetky potrebné opatrenia na bezpečné vykonanie akejkoľvek pomoci. V prípade, že výrobok je poškodený, obráťte sa na výrobcu alebo jeho zástupcu. Ak máte akékoľvek pochybnosti o bezpečnom stave výrobku, alebo ak bol výrobok použitý na zastavenie pádu, je pre vašu osobnú bezpečnosť veľmi dôležité, aby sa Ooz vyradilo z prevádzky a aby sa poslalo späť výrobcovi alebo do kvalifikovaného servisného strediska na kontrolu alebo na likvidáciu. Stredisko po preskúmaní Ooz buď dodá naspäť alebo písomne odmietne jeho opätovné použitie. Je prísne zakázané aby ste svojpomocne Ooz upravovali alebo opravovali. Tieto opravy môže vykonávať iba výrobca alebo servisné stredisko (obr. 1.1).=

Keď sa systém dodáva s integrovaným zariadením, je zakázané vymeniť niektorú zo zložiek tohto systému. Dôkladne skontrolujte nasledovné body:

- ✓ Či sa celý kábel alebo popruhovú tkaninu voľne odvinie von.
- ✓ Či funguje funkcia brzdenia, ak rýchlo trhnete káblom alebo popruhom. Kábel, popruh by mal okamžite zabrzdiť. (obr. 1.2)
- ✓ Či je zariadenie v dobrom stave a skrutky a uzatváracie nity sú prítomné a vhodne upevnené.
- ✓ Či je koniec kábla alebo popruhovej tkaniny vhodne prinitovaný alebo prišitý.
- ✓ Či karabíny dodané so zariadením korektné fungujú a zamykajú.
- ✓ Či na kovových častiach nie je žiadna známka korózie.
- ✓ Či kábel alebo popruhovú tkaninu nevykazujú žiadne známky opotrebovania (natrhnutie, rozstrapkanie, polámanie, korózia, atď. ...) (obr. 1.3)

POZNÁMKA

Samonavíjacie zastavovače pádu sú určené predovšetkým na prevádzku vo zvislej polohe. Niektoré modely sú tiež schopné pracovať v horizontálnej polohe (pre potvrdenie sa obráťte na výrobcu alebo jeho zástupcu). Avšak pred inštaláciou je veľmi vhodné skontrolovať, či neexistuje žiadne riziko kyvadlového pohybu. Kábel upevnite mimo akýchkoľvek ostrých hrán alebo drsných plôch.

V prípade samonavíjacieho zachytávača pádu, ktorý je vybavený indikátorom pádu, pred použitím skontrolujte, či indikátor pádu nebol aktivovaný. Jeho aktivácia preukazuje, že zariadenie bolo vystavené pádu alebo značnej trakčnej sile. V takom prípade sa musí prístroj vrátiť na kontrolu výrobcovi alebo do certifikovaného servisného strediska (obr. 2)

POUŽITIE

Pripojenie :

- ✓ Samonavíjací typ postroja zachytávača pádu sa môže pripojiť na spoľahlivý bod ukotvenia jeho rukoväťou alebo prípojkou, napínacím lanom, slučkou z vlákien v súlade s normami EN 362, EN 354, EN 795.
- ✓ Prípojka, ktorá sa nachádza na konci kábla alebo popruhu vybavenia, musí byť pripojená na prípojný bod postroja zachytávača pádu.

POZOR! NEPOKÚŠAJTE SA PRIPOJIŤ KÁBEL, POPRUH ZACHYTÁVAČA PÁDU K INÝM BODOM, AKO SÚ NAVRHNUTÉ PRE TENTO SYSTÉM. NEPRIPÁJAJTE ICH PRIAMO K POPRUHOVEJ TKANINE, K NASTAVOVACÍM PRVKOM ANI NA DRŽIAK PRÍSLUŠENSTVA. ZADNÝ BOD UKOTVENIA POSTROJA „D“ V PRÍPADE PÁDU UMOŽNÍ NAJLEPŠIE NASTAVENIE POLOHY (OBR. 1.4)

Obmedzenia použitia (okrem špeciálnych prípadov - pozrite si príslušnú príručku):

- ✓ Teplota používania : od -30° C do +60° C (obr. 1.6)
- ✓ Musí sa vždy umiestniť nad používateľa (obr. 1.7)
- ✓ Limit kyvadlového pohybu menej ako 30 ° (obr. 1.8)
- ✓ Nemôže zastaviť klesanie (zaprášené alebo zablatené výrobky) (obr. 1.9)

Preventívne opatrenia používania:

- ✓ Skontrolujte, či je výška bodu ukotvenia nad pracovným priestorom v súlade s nosnosťou zachytávača pádu a či v prípade pádu existuje dostatok voľného priestoru, ktorý je v súlade s vlastnosťami tohto zariadenia.
- ✓ Počas používania kontrolujte, či sa kábel alebo popruhovú tkaninu nenavíja okolo ramena alebo nohy.
- ✓ Nikdy sa nepokúšajte upravovať alebo opravovať Ooz. Iba výrobca alebo certifikované servisné stredisko sú oprávnení na opravu.
- ✓ Na zachytávač pádu nikdy nepripájajte viac ako jednu osobu.
- ✓ Nikdy neblokujte navíjanie kábla alebo popruhu.

- ✓ Kábel alebo popruh musia byť vždy napnuté. V prípade, že sú „uvolnené“, musí sa zariadenie dať skontrolovať výrobcovi.
- ✓ Bočné pohyby nesmú prekročiť jednu tretinu vzdialenosti od zeme / pracovnej plochy.
- ✓ Pohybujte sa normálnou rýchlosťou, ako keď kráčate. Zrýchlenia, stúpania a iné pohyby zapínajú sťahovací systém zariadenia.

Toto zariadenie je navrhnuté na vertikálne použitie. Ak je váš kábový bubon určený pre špeciálne použitie (horizontálne alebo šikmé), musíte dodržiavať odporúčania ďalších špecifických pokynov.

PRIESTOROVÁ VZDIALENOSŤ

Pred použitím navijacieho bubna skontrolujte minimálny voľný priestor pod nohami používateľa, aby sa zabránilo akémukoľvek stretu s konštrukciou alebo podkladom.

Pri hmotnosti 100 kg a normálnom použití (navijací bubon nad hlavou) je vzdušná vzdialenosť D rovná brzdznej vzdialenosti H + dodatočná vzdialenosť A + 1 m. A je funkciu dĺžky vytaženého kábla L a uhla α , vytvoreného káblom (alebo D, H, A a L v metroch a α v °) (obr. 3). (Okrem špeciálnych prípadov - pozrite si príslušnú príručku.)

BOD UKOTVENIA

Ak je možné, použite s kotviacimi zariadeniami (v súlade s normou EN 795) alebo s konštrukčnou kotvou, čo znamená s prvkami upevnenými na konštrukciu (stena, stĺp, ...).

Skontrolujte bod ukotvenia:

- ✓ či má odolnosť väčšiu ako 12 kN) (obr. 1.10),
- ✓ či sa nachádza nad obsluhou (obr. 1.7),
- ✓ či je kolmo na pracovnú plochu: (uhol maximálne $\pm 30^\circ$),
- ✓ či najlepšie vyhovuje kotviacemu systému,
- ✓ či nie sú prítomné ostré hrany.

KARABÍNA

Prípojka je v súlade s normou EN 362

- ✓ Keď sa na pripojenie k bodu ukotvenia použije karabína, skontrolujte súlad s odporúčaniami odseku „

BOD UKOTVENIA“ PRI PRÍPOJOVANÍ KARABÍNY SA UISTITE, ČI UZAMYKACÍ SYSTÉM SPRÁVNE ZAPADÁ.

UPOZORNENIE

Karabína je kľúčovým prvkom vašej bezpečnosti. Preto vám odporúčame, aby ste:

- ✓ prideliť prípojku jednej konkrétnej osobe, ak je to možné.
- ✓ pred každým použitím skontrolovali karabínu na známky opotrebovania za účelom ochrany proti deformácii a aby ste preverili dobrú funkčnosť uzamykacieho systému (obr. 4).
- ✓ ju nepripájali a neodstraňovali niekoľko krát v priebehu toho istého pracovného dňa, ak má manuálny uzamykací systém.

AK SA KARABÍNA POUŽILA NA ZASTAVENIE PÁDU JE Z BEZPEČNOSTNÝCH DÔVODOV NEVYHNUTNÉ, ABY STE JU VRÁTILI NA KONTROLU.

PRAVIDELNÉ PRESKÚŠANIE

Tento návod sa musí držať spolu s výrobkom. Vyplňte identifikačný hárok a zapíšte informácie z označenia. Toto pravidelné preskúšanie, ktoré overuje účinnosť a pevnosť zariadenia, je nevyhnutné na zaistenie bezpečnosti používateľa (pozrite si odsek „Kontroly pred použitím“). Kvalifikovaná osoba (výrobca alebo osoba či organizácia schválená výrobcom) musí preskúšať toto zariadenie aspoň raz za rok (s výnimkou niektorých špecifických prípadov - pozrite si príslušný návod) v prísnom súlade s pokynmi výrobcu a výsledok preskúšania sa musí zaznamenať do priloženého hároku. Frekvencia preskúšania sa musí zvýšiť v súlade s predpismi v prípade intenzívneho používania alebo používania v náročných podmienkach (viď kontrolný list FALCON™). Musí sa kontrolovať čitateľnosť označenia výrobku.

ÚDRŽBA A SKLADOVANIE

Správna údržba a vhodné skladovanie vášho OOO predĺži pracovnú životnosť vášho výrobku a zároveň vám zabezpečí bezpečnosť. Samonavijacie záchyťavače pádu nepotrebujú žiadnu špeciálnu údržbu. Avšak odporúčame vám pravidelne čistiť kábel alebo popruhovú tkaninu a kontrolovať ich stav (pozrite si odsek „Čistenie“) (obr. 1.11). Keď chcete vedieť zloženie napínacieho lana, pozrite si ďalšie zvláštne pokyny.

- ✓ Napínacie lano držte na vetranom mieste a ďaleko od priameho ohňa alebo iného zdroja tepla.
- ✓ Zariadenie nemažte olejom (obr. 1.12)
- ✓ Skontrolujte funkčnosť a brzdenie zariadenia.
- ✓ Uistite sa, že v puzdre nie je

- žiadne cudzie teleso.
- ✓ Zachytávač pádu skladujte zavesený na vetranom mieste, kde nie je vlhko a ultrafialové svetlo (obr. 1.13)
- ✓ Chráňte pred korozívnou, prehriatou alebo chladnou atmosférou.

ČISTENIE

Pre textilné zložky:

- ✓ Čistite vodou a jemným mydlom. Nikdy nepoužívajte rozpúšťadlá ani zásady (obr. 1.14).

Pre kovové káble:

- ✓ Čistite ich kefovaním. Nepoužívajte rozpúšťadlá, vodu ani čistiace prostriedky.
- ✓ Pravidelne ich mažte univerzálnou vazelínou.

ŽIVOTNOSŤ

Maximálna životnosť OoZ, ktoré je z prevažnej časti textilné, sa vyhodnocuje na 10 rokov od dátumu výroby. Maximálna životnosť OoZ, ktoré je z prevažnej časti kovové, sa vyhodnocuje ako neobmedzená, avšak táto maximálna životnosť je znížená na 10 rokov od dátumu výroby pre neotvárateľné produkty (okrem určitých špecifických prípadov - pozrite si príslušný návod). Avšak existujú faktory, ktoré môžu výrazne znížiť účinnosť výrobku a jeho životnosť: nesprávne skladovanie, nesprávne používanie, zastavenie pádu, deformácie, kontakt s chemikáliami (kyselinami a lúhmi), vystavenie zdrojom tepla > 60 ° C.

Pre zvýšenie životnosti vášho zariadenia vám odporúčame:

- ✓ Nepúšťať kábel alebo popruh, keď je úplne odvinutý, ale ho sledovať, keď sa navíja späť do zastavovača pádu (obr. 1.15).
- ✓ Nenechávať vonku kábel alebo popruh či popruhovú tkaninu, keď sa nepoužíva.
- ✓ Nevystavovať zariadenie násilným manipuláciám alebo nárazom.
- ✓ Nevystavovať zachytávač pádu zlému počasiu.

PREPRAVA

Počas prepravy skontrolujte, či je vaše OoZ chránené pred akýmkoľvek zdrojom tepla, vlhka, korozívnej atmosféry, ultrafialových lúčov atď.

OZNAČENIA

(p92)

Kişisel Koruyucu Ekipman GENİŞLETİLEBİLİR CANKURTARAN HALATI

EN 360 CE Standardına

uygundur: 2002

ÖNEMLİ - LÜTFEN NOT EDİN:

Bir süre önce Kişisel Koruyucu Ekipman (PPE) sahibi oldunuz ve güven duyduğunuz için teşekkür ediyoruz. Ekipmandan maksimum ölçüde yararlanmak için **EKİPMANIN HER KULLANIMINDAN ÖNCE** lütfen aşağıdaki talimatlara uyun (ayrıca ürünün özel kılavuzuna da başvurun).

Bu kılavuzda belirtilen talimatlara uyulmaması, ciddi sonuçlara yol açabilir. Bu talimatları zaman zaman tekrar okumanızı öneriyoruz. Ayrıca imalatçı veya onun temsilcisi, bu kılavuzda tarif edilenden başka herhangi bir biçimde kullanım, saklama yöntemi veya bakım gerçekleştirilmesi halinde her türlü sorumluluğu reddeder.

EĞER ALICI, SON KULLANICI DEĞİLSE, BU TALİMATLARIN SON KULLANICIYA İLETİLMESİ ÖNEMLİDİR.

Ürünün ilk varış ülkesinden farklı bir ülkede yeniden satışa sunulması halinde satıcı, kullanıcının güvenliği için aşağıdaki bilgileri, kullanım ülkesinde yaygın olarak kullanılan dilde temin etmelidir:

- ✓ Periyodik inceleme için bakım talimatları.
- ✓ Onarımlarla ilgili talimatlar.
- ✓ Ekipmana mahsus gerekli ek bilgiler.

Düşme önleyici donanım, düşme önleyici sistemde kullanılması yasaya uygun olan tek gövde donanımdır.

Kullanmadan önce bu ürünle bağlantılı her bir parça hakkındaki önerilere, kendi talimatlarında belirtildiği şekilde uyulduğundan, bunların yürürlükteki Avrupa standartlarıyla veya diğer gerekli standartlarla uyumlu olduğundan ve parçaların güvenlik işlevlerinin birbirine engel olmadığından tamamen emin olmak gerekir. Mümkün olduğu yerde bu ekipmanın tek bir kullanıcıya şahsen tahsis edilmesi önerilir.

Sahip olduğunuz bu yeni ürünün, diğer sistem bileşenlerine dair önerilerle uyumlu olduğunu kontrol edin.

Kullanım sırasında Kişisel Koruyucu Ekipmanınızı çalışma ortamıyla bağlantılı tüm risklere karşı koruyun: Elektrik çarpması, termal veya mekanik şok, asit sıçraması, keskin uçlar, vb.

UYARI

Yüksekte gerçekleştirilen faaliyetler tehlikelidir; ciddi kazalara ve yaralanmalara neden olabilir. Ürünlerimizden birinin kullanımı sırasında veya sonrasında kendinize veya bir üçüncü tarafa yönelik kaza, yaralanma veya ölüm vakalarından kişisel olarak sizin sorumlu tutulacağını hatırlatırız. Ürünlerimizin kullanımı, gerekli eğitimden geçmiş veya yetkili bir gözetmenin denetimi ve talimatı altında çalışan yetkili kişilere mahsustur.

Bu Kişisel Koruyucu Ekipmanın kullanımı hakkında yeterli eğitimi aldığınızdan ve nasıl çalıştığını tam olarak anladığınızdan emin olun. Herhangi bir şüphe halinde hiçbir risk almayın ve danışın. Yüksekte çalışmak için fiziki şartların iyi olması gerekir. Birtakım olumsuz tıbbi belirtiler, Kişisel Koruyucu Ekipmanın olağan kullanımı sırasında ve acil durumlarda kullanıcı güvenliğini tehdit edebilir (ilaç alınması, kalp-damar sorunları, vb.). Herhangi bir şüphe halinde doktorunuza danışın.

NASIL ÇALIŞIR?

Genişletilebilir tipteki düşme önleyici, karabiner vasıtasıyla güvenilir bir sabitleme noktasına takılmalıdır. Kablo veya kayışın ucunda bulunan otomatik karabiner, düşme önleyici donanımın (cf EN 361:2002) ekleme noktasına takılmalıdır. Kullanıcının çıkışı ve/veya inişi sırasında ekipmana takılı yayı germek suretiyle kablo ve kayış gergin vaziyette tutulacaktır. Düşme halinde kısıkaçlama dahili sistemi, kalibreli kilidin aktive olarak optimal şartlarda düşmeyi durdurması sayesinde kabloyu, kayışın bobinden açılmasını durduracaktır.

Ekipmanın ayarları fabrikada yapılır. Aynı sonuçların elde edilebilme-

si için bu ayarlar hiçbir koşulda değiştirilmemelidir.

AYARLARIN DEĞİŞTİRİLMESİ EKİPMANI TEHLİKELİ HALE GETİRECEKTİR

KULLANIM ÖNCESİ KONTROLLER

Her kullanımdan önce kapsamlı bir görsel inceleme yaparak, Kişisel Koruyucu Ekipmanın yanı sıra buna takılı olabilecek diğer tüm ekipmanların (konektör, halat, vb.) eksiksiz olduğundan emin olun. Her türlü kaçışın tamamen güvenlik içinde uygulanması için gerekli tüm düzenlemeleri yapın. Ürününüzün hasar görmesi halinde imalatçıya veya onun acentesine danışın. Ürünün durumunun güvenliğiyle veya ürünün düşmeyi önleyecek şekilde kullanılıp kullanılmadığıyla ilgili herhangi bir şüpheniz olursa, Kişisel Koruyucu Ekipmanın hizmetten çekilmesi ve kontrol edilmek veya imha edilmek üzere imalatçıya ya da vasıflı bir onarım merkezine geri gönderilmesi kişisel güvenliğinizi açısından temel önemdedir. İncelemenin ardından merkez, Kişisel Koruyucu Ekipmanı teslim eder veya yeniden kullanılmasına yönelik yazılı yetki vermeyi reddeder. Kişisel Koruyucu Ekipmanı kendi başınıza değiştirmeniz veya onarmanız kati surette yasaktır. Sadece imalatçı ve onarım merkezi bu onarımları gerçekleştirme yetkisine sahiptir (Şekil 1.1).

Sistem yerleşik ekipmanla birlikte teslim edildiğinde, bu sistemin bileşenlerinden birinin değiştirilmesi yasaktır. Aşağıdaki hususları dikkatle kontrol edin:

- ✓ Bütün kablolar ve ağlar serbestçe açılıyor olmalıdır.
- ✓ Fren işlevi kabloya, kayışa hızlı bir asılıyla harekete geçmelidir. Kablo, kayış derhal fren yapmalıdır (Resim 1.2).
- ✓ Cihaz iyi durumda olmalı ve vidalar ile kapama perçinleri mevcut ve uygun biçimde sabitlenmiş olmalıdır.
- ✓ Kablo veya ağın uzantısı uygun biçimde gömülü veya dikili olmalıdır.
- ✓ Cihazla birlikte verilen karabineler doğru çalışıyor ve kilitleniyor olmalıdır.
- ✓ Metalik parçalarda hiçbir aşınma izi bulunmamalıdır.
- ✓ Kablo veya ağ hiçbir aşınma (yırılma, yıpranma, kırılma, çürüme, vb.) belirtisi göstermemelidir (Resim 1.3).

NOT

Kendinden genişletilebilir düşme önleyiciler, temelde dikey konumda çalışacak şekilde tasarlanmıştır. Ancak bazı modeller yatay konumda da çalışma kabiliyetine sahiptir (doğrulamak için acente ile irtibata geçin).

Fakat kurulum yapmadan önce hiçbir sarkaç hareketi riski olmadığına kontrol edilmesi ve kablo ile kayışın kesici uçlardan veya aşındırıcı yüzeylerden korunması önerilir.

Düşme göstergesinin takılı olduğu genişletilebilir düşme önleyicide düşme göstergesinin aktive edilmediğini kullanmadan önce kontrol edin. Aktive edilmiş olması, cihazın düşme veya ciddi ölçüde çekme kuvvetine tabi tutulduğunu gösterir. Bu durumda cihaz, kontrol edilmek üzere imalatçıya veya sertifikalı onarım merkezine iade edilmelidir (Resim 2).

KULLANIM

Bağlantı:

- ✓ Genişletilebilir tipte düşme önleyici donanım, kendi kulpuyla veya EN 362, EN 354, EN 795 uyumlu bir konektörle, kordonla, fiber-tipinde askıyla güvenilir bir sabitleme noktasına bağlanabilir.
- ✓ Kablonun veya ekipman kayışının ucunda bulunan konektörün, donanımın düşme önleyici sabitleme noktasına bağlanması gerekir.

DÜŞME ÖNLEYİCİ DONANIMIN KABLOSUNU VE KAYIŞINI BU SİSTEME YÖNELİK OLANLARDAN BAŞKA NOKTALARA BAĞLAMAMAYA DİKKAT EDİN. DOĞRUDAN AĞA, AYARLAMA ELEMENLARINA VEYA AKSESUAR TUTUCUYA TAKMAYINIZ. DONANIMIN ARKA SABİTLEMENİ "D" NOKTASI, DÜŞME HALİNDE EN İYİ KONUMLANDIRMAYI SAĞLAYACAK OLANDIR (RESİM 1.4).

Kullanım limitleri (özel haller dışında - özel kılavuza bakın):

- ✓ - 30 °C ile + 60 °C arası (Resim 1.6).
- ✓ Her zaman kullanıcının yukarısına yerleştirilmelidir (Resim 1.7).
- ✓ 30° altında sarkaç hareketi limiti (Resim 1.8).
- ✓ Batmayı önleyemez (toz halinde veya çamurlu ürünler) (Resim 1.9).

Kullanım önlemleri:

- ✓ Çalışma alanının yukarısındaki sabitleme noktasının yüksekliğinin düşme önleyicinin kapasitesiyle uyumlu olduğunu ve düşme halinde cihazın nitelikleriyle uygun olacak şekilde yeterli açıklığın

bulunduğunu kontrol edin.

- ✓ Kullanım sırasında kablonun veya ağıın kola veya bacağına sarılmadığını kontrol edin.
- ✓ Asla Kişisel Koruyucu Ekipmanı kendi başınıza değiştirmeye veya onarmaya çalışmayın. Sadece imalatçı veya sertifikalı bakım merkezi, onarım yapmaya yetkilidir.
- ✓ Düşme önleyici donanıma hiçbir zaman birden fazla kişiyi bağlamayın.
- ✓ Kablonun, kayışın sargı açılımını hiçbir zaman engellemeyin.
- ✓ Kablo ve kayış her zaman gergin olmalıdır. "Gevşeklik" halinde ekipman, imalatçı tarafından kontrol edilmelidir.
- ✓ Yanal hareketler, mesafe zemininin / çalışma yüzeyinin üçte birini geçmemelidir.
- ✓ Hareketlerinizin olağan çalışma hızında yapılması. İvme kazandırma, tırmanma ve diğer işlevlerde ekipmanın kısaç sistemi kullanılır.

Bu ekipman, dikey kullanılmak üzere tasarlanmıştır. Eğer kablo bobininiz özel kullanıma (yatay veya eğik) göre tasarlanmışsa özel ek talimatlardaki önerilere uymanız gerekir.

HAVA AÇIKLIĞI

Kablo bobini kullanmadan önce yapıyla veya zeminle olabilecek her türlü çarpışmayı önlemek için kullanıcının ayaklarının altında gereken asgari açıklığın bulunduğunu kontrol edin.

Normal kullanımda (kablo bobini baş üstündeyken) 100 kg'lık bir ağırlıkla D hava açıklığı, H durdurma mesafesi + A ek mesafesi 4 1M'dir. A; kablo çıkışı L uzunluğu ile kablonun oluşturduğu α açısının (veya m olarak D, H, A ve L, $^\circ$ olarak ise α) bir fonksiyonudur (Resim 3) (özel durumlar haricinde - özel kılavuza bakın).

SABİTLEME NOKTASI

Eğer mümkünse, sabitleme cihazlarıyla (EN 795 standardına uygun) veya yapısal sabitleyicilerle birlikte kullanılmalıdır. Yani parçalar kalıcı şekilde bir yapıya (duvar, direk,...) takılmalıdır.

Sabitleme noktası hakkında şu hususları kontrol edin:

- ✓ 12 KN üzerinde direnci olmalıdır (Resim 1.10).
- ✓ Kullanıcının üstünde konumlandırılmalıdır (Resim 1.7)
- ✓ Çalışma yüzeyine dikey konumda olmalıdır (maksimum $\pm 30^\circ$ açılı).
- ✓ Sabitleme sistemine tam uymalıdır.
- ✓ Keskin bir kenarı bulunmamalıdır.

KARABİNA

Konektör, EN 362 standardına uygundur.

- ✓ Sabitleme noktasına takmak için karabiner kullanıldığında, "SABİTLEME NOKTASI" paragrafındaki önerilere uyulup uyulmadığını kontrol edin.

KARABİNA BAĞLANTISINI YAPARKEN KİLİTLEME SİSTEMİNİN YERİNE OTURDUĞUNDAN EMİN OLUN.

DİKKAT

Karabina sizin güvenliğinizin temel bir unsurudur. Dolayısıyla size şunları öneriyoruz:

- ✓ Mümkün olduğu yerde konektörü tek bir kişiye tahsis edin.
- ✓ Her türlü çarpıklığa, her türlü kullanım belirtisine karşı koruma sağlamak ve kilitleme sisteminin düzgün çalıştığını doğrulamak için her kullanımdan önce karabineri kontrol edin (Resim 4).
- ✓ Manuel kilit bulunması halinde cihazı gün içerisinde birkaç defa takıp çıkarmayın.

BENZER BİÇİMDE EĞER DÜŞMEYİ ÖNLEMELİK İÇİN KARABİNA KULLANILMIŞSA, GÜVENLİK İÇİN KONTROL EDİLMELİK ÜZERE İADE EDİLMESİ GEREKİR.

PERİYODİK İNCELEME

Bu talimatlar ürünle birlikte tutulmalıdır. Tanımlama formunu doldurun ve işaret bilgilerini girin. Ekipmanın etkinliğini ve gücünü doğrulayan bu periyodik inceleme, kullanıcının güvenliğini garanti altına almada vazgeçilmez bir unsurdur. Nitelikli bir kişi (imalatçı ya da imalatçı tarafından yetkilendirilen bir kişi veya kurum), imalatçının talimatlarına kati surette uyararak (birtakım özel durumlar haricinde - özel kılavuza bakın) her yıl en az bir defa bu ekipmanı incelemeli ve yapılan inceleme ekli forma kaydedilmelidir. Yoğun kullanım veya zorlu çevre şartlarında kullanım halinde inceleme sıklığı, mevzuata uygun olarak artırılmalıdır (Muayene sayfasına bakınız FALCON™). Ürün işaretlerinin okunurluğu kontrol edilmelidir.

BAKIM VE SAKLAMA

Kişisel Koruyucu Ekipmanınızın bakımı ve saklamanın iyi yapılması, ürününüzün çalışma ömrünü uzatırken sizin de güvenliğinizi temin edecektir. Genişletilebilir düşme önleyiciler, hiçbir özel bakım gerektirmez. Ancak kablonun veya ağıın düzenli olarak temizlenmesi ve durumunun kontrol edilmesi tavsiye edilir (bkz. § - yukarıdaki temizlik kısmı) (Resim 1.11). Kordonun bileşimini

tanımak için özel ek talimata bakın.

- ✓ Kordonu havalandırmalı bir yerde ve doğrudan gelen ateşin ya da başka bir ısı kaynağının uzağında saklayın.
- ✓ Cihazı yağlamayın (Resim 1.12).
- ✓ Cihazın işleyişini ve frenlemesini kontrol edin.
- ✓ Kılıfta hiçbir yabancı gövde bulunmadığını kontrol edin.
- ✓ Düşme önleyiciyi havalandırmalı bir yerde, morötesi ışıkların uzağında asılı vaziyette saklayın (Resim 1.13).
- ✓ Her türlü aşındırıcı, aşırı ısınmış veya soğutulmuş ortamdan kaçınin.

TEMİZLEME

Tekstil bileşen parçalarını:

- ✓ Suyla ve hafif sabunla temizleyin. Hiçbir zaman asit solventler veya baz maddeler kullanmayın (Resim 1.14). Metalik kablolar için.
- ✓ Fırçalayın. Solvent, su veya deterjan kullanmayın.
- ✓ Düzenli olarak olağan gres yağıyla yağlayın.

ÜRÜN ÖMRÜ

Büyük ölçüde tekstil olan Kişisel Koruyucu Ekipmanın maksimum ömrü, imalat tarihinden itibaren 10 yıl olarak değerlendirilmektedir; büyük ölçüde metal olan Kişisel Koruyucu Ekipmanın maksimum ömrünün sınırsız olduğu kabul edilmektedir fakat bu maksimum ömür, açılmayan ürünlerde imalat tarihinden itibaren 10 yıla düşürülmüştür (birtakım özel durumlar hariç - özel kılavuza bakın). Ancak şu unsurlar, ürünün performansını ve ürün ömrünü düşürebilir: Yanlış saklama, hatalı kullanım, düşmeyi önleme, deformasyon, kimyasal ürünlerle (alkali ve asit) temas, 60°C üzerindeki ısı kaynaklarına maruz kalma.

Cihazınızın çalışma ömrünü uzatmak için aşağıdakilerin yapılması önerilir:

- ✓ Kablonun veya kayışın, bütünüyle sargıdan çözülmüşken açılmasına izin verilmemesi fakat düşme önleyiciye geri sararken takip edilmesi (Resim 1.15).
- ✓ Kablonun, kayışın veya ağın kullanılmadığında dışarı bırakılmaması.
- ✓ Cihazın şiddetli manipülasyonlara veya şoklara maruz bırakılmaması.
- ✓ Düşme önleyici donanımın kötü hava şartlarına maruz bırakılmaması.

NAKLİYE

Nakliye sırasında Kişisel Koruyucu Ekipmanınızı her türlü ısı, nem, aşındırıcı ortam, morötesi ışık, vb. kaynağının oldukça uzağında tuttuğunuzdan emin olun.

İŞARETLEMELER

(p92)

FALCON CABLE SRL 6,2 à 20m

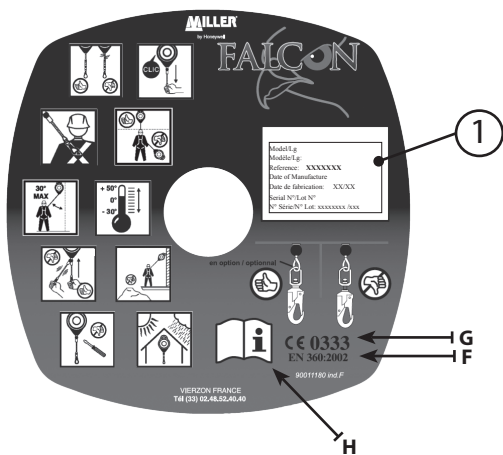

1

Model/Lg: Falcon Xm G + Y Modèle/Lg:	← I B/C
Reference: XXXXXXXX	← I B
Date of Manufacture	
Date de fabrication: XX/XX	← I D
Serial N°/Lot N°	
N° Série/N° Lot: xxxxxxxx /xxx	← I E

FALCON SANGLE 6m

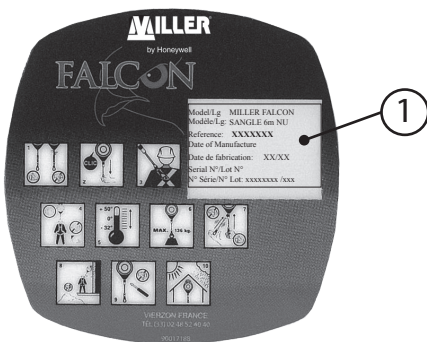
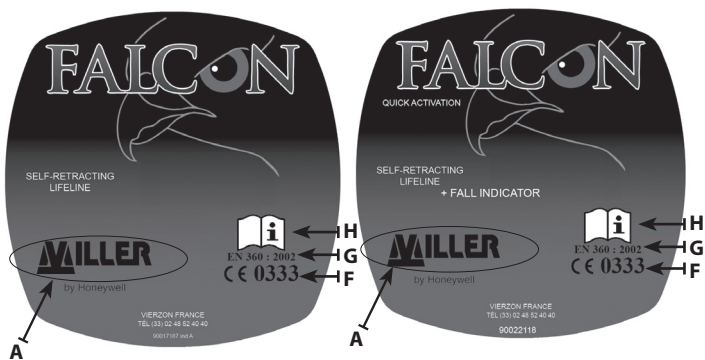

1

Model/Lg: MILLER FALCON	←	I B/C
Modèle/Lg: SANGLE 6m NU		
Reference: XXXXXXXX	←	I B
Date of Manufacture		
Date de fabrication: XX/XX	←	I D
Serial N°/Lot N°		
N° Série/N° Lot: xxxxxxxx /xxx	←	I E

SCORPION EDGE TESTED

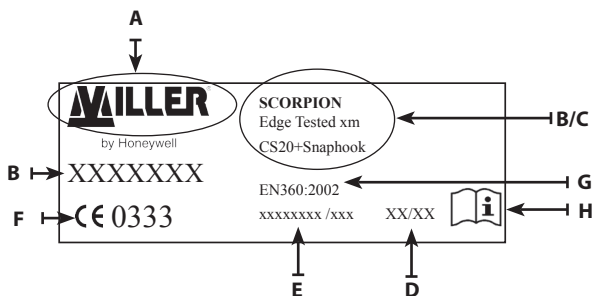

AVIABLOC 1,5 - 2,5 m

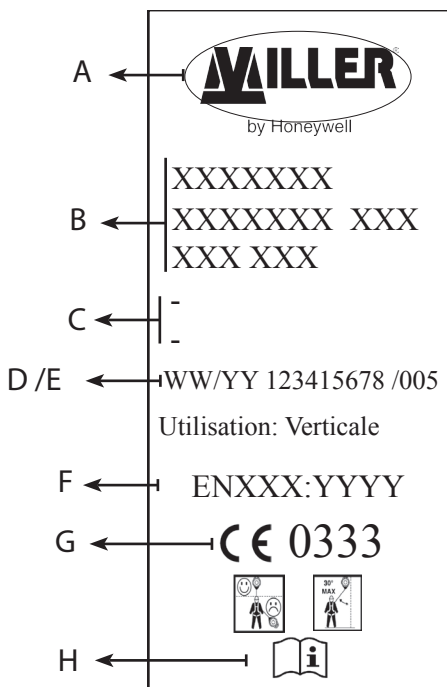

EN

MEANING OF LABELING



- A: The name, trademark or any other means of identifying the manufacturer or the supplier,
- B: The product description and/or its reference, size,
- C: The material(s) of the main synthetic fibres used in the construction of the equipment
- D: The year of manufacture (week/year)
- E: The batch or serial number.
- F: EN xxx:xxxx: Number of the European conformity standards and their years
- G: **CE0333**: EC logo followed by the number of the organization notified to monitor the production.
- H: : The standardized pictogram informing the user to read the instructions.

FR



SIGNIFICATION DU MARQUAGE

- A: Le nom, la marque commerciale ou tout autre moyen d'identification du fabricant ou du fournisseur
- B: La référence du produit
-La désignation du produit et / ou sa taille
- C: Le ou les principaux matériaux de construction de l'équipement
- D: La date de fabrication (semaine / année)
- E: Le numéro de lot ou le numéro de série
- F: EN xxx : xxxx : Numéro des normes européennes de conformité et leur année
- G: **CE0333** : Logo CE suivi du n° de l'organisme notifié intervenant dans la phase de contrôle de la production
- H: : Le pictogramme normalisé indiquant à l'utilisateur de lire la notice



DE**BEDEUTUNG DER MARKIERUNG**

- A: Name, Warenzeichen oder jedes sonstige Mittel zur Kennzeichnung des Herstellers oder Lieferanten,
- B: Produktnummer
-Bezeichnung
- C: Der bzw. die zur Herstellung der wichtigsten Synthetikfasern der Ausrüstung verwendeten Werkstoffe,
- D: XX/YY Fertigungswoche / Jahr,
- E: Los- oder Seriennummer,
- F: EN xxx: yyyy Nummer und Jahr der europäischen Konformitätsnorm
- G:  **0333** : Logo EC und Nr. der notifizierten Stelle für die Fertigungskontrolle
- H: : Standardsymbol, das den Benutzer zum Lesen der Gebrauchsanweisung auffordert,

ES**SIGNIFICACIÓN DEL MARCADO**

- A: El nombre, la marca comercial o cualquier otra marca de identificación del fabricante o del proveedor
- B: La referencia del producto
La designación del producto
- C: El o los materiales de las principales fibras sintéticas de construcción del equipo
- D: La fecha de fabricación (semana / año)
- E: El número de lote o el número de serie
- F: EN xxx: xxxx: Número de las normas europeas de conformidad y su año
- G:  **0333** : Logotipo de la CE seguido desde n° del organismo notificado que interviene en la fase de control de la producción
- H: : El pictograma normalizado que indica al usuario leer la noticia

PT**SIGNIFICADO DA MARCAÇÃO**

- A: O nome, a marca comercial ou qualquer outro meio de identificação do fabricante ou do fornecedor,
- B: A referência do produto,
A designação do produto e o seu tamanho,
- C: O ou os materiais das principais fibras sintéticas de construção do equipamento,
- D: A data de fabrico (semana / ano),
- E: O número do lote ou o número de série,
- F: EN xxx: xxx : Número das normas europeias conformes e o seu ano,
- G:  **0333** : logótipo CE seguido do n.º do organismo notificado interveniente na fase de controlo da produção.
- H: : O pictograma normalizado indica que o utilizador deverá ler o Manual de Utilização.



NL**BETEKENIS VAN DE MARKERING**

- A: De naam, het handelsmerk of elk ander identificatiemiddel van de fabrikant of de leverancier
- B: De referentie van het product
De omschrijving van het product
- C: De belangrijkste materialen van de synthetische vezels, gebruikt voor de bouw van de uitrusting
- D: De fabriekdatum (week/jaar)
- E: Het lot- of het serienummer
- F: EN xxx : xxxx : nummer van de Europese conformiteitsnormen en hun jaar
- G:  **0333** : CE-logo gevolgd door het nummer van het 'notified body' dat tussenkomst bij de controlefase van de productie
- H: : het genormaliseerd pictogram, dat aangeeft dat de gebruiker de handleiding moet lezen



DA**MÆRKNING**

- A: Fabrikantens eller forhandlerens navn, varemærke eller anden identifikation
- B: Produktets reference
Produktets betegnelse og størrelse
- C: Sammensætningen af de vigtigste syntetiske fibre i produktets opbygning
- D: Fabrikationsdato (uge / år)
- E: Partinummer eller serienummer
- F: EN xxx : xxxx: Numrene på de europæiske standarder, udstyret opfylder, og deres år
- G:  **0333** : CE-logoet efterfulgt af nummeret på det godkendte organ, der varetager kontrollen af produktionen
- H:  : Det normaliserede piktogram, der opfordrer brugeren til at læse brugsvejledningen

FI**TUOTEMERKINTÖJEN MERKITYS**

- A: Nimi, tavaramerkki tai mikä tahansa muu valmistajan tai tavarantoimittajan käyttämä tunnistustapa
- B: Tuotenumero
Käyttötarkoitus ja koko
- C: Varusteen valmistuksessa käytetyt synteettiset pääkuidut
- D: Valmistuspäivä (viikko/vuosi)
- E: Erä- tai sarjanumero
- F: EN xxx : xxxx : Eurooppalainen yhdenmukaisuusstandardi ja vuosi
- G:  **0333** : CE logo, jota seuraa laadunvalvontaan osallistuneen ilmoitetun laitoksen numero
- H:  : Normalisoitu kuvake, joka kehottaa käyttöohjeen lukemiseen



NO**MERKINGENS BETYDNING**

- A: Navn, merke eller annen identifikasjon av fabrikant eller leverandør.
- B: Produktets referanse
Produktets betegnelse og størrelse
- C: Stoffet(-ene) til de viktigste syntetiske fibre som utstyret er laget av
- D: Fabrikasjonsdato (uke/år)
- E: Varepartinummer eller serienummer
- F: EN xxx : xxxx: Nummeret og året til de europeiske normene som utstyret samsvarer med
- G:  **0333** : CE-logoen etterfulgt av nummeret på organismen som foretok produksjonskontroll
- H:  : Standardsymbol som anger at brukeren må lese bruksanvisningen



SV**MÄRKNINGENS BETYDELSE**

- A: Namn, varumärke eller annan identifiering av tillverkaren eller leverantören
- B: Produktreferens
Produktbeteckning och storlek
- C: Material som använts i de viktigaste syntetfibrerna i utrustningen
- D: Tillverkningsdatum (vecka / år)
- E: Leverans- eller serienummer
- F: EN xxx : xxxx : Nummer på europeiska standarder för typgodkännande och år
- G:  **0333** : CE-logo följd av numret på den delgivna instans som deltagit i produktionskontrollen
- H:  : Standardiserad bildsymbol som ber användaren läsa bruksanvisningen



IT**SIGNIFICATO DELLA MARCATURA**

- A: Il nome, il marchio commerciale o ogni altro mezzo per identificare il produttore o il fornitore
- B: Il riferimento del prodotto
La descrizione del prodotto e le dimensioni
- C: Il materiale/i delle principali fibre sintetiche utilizzate nella costruzione dell'attrezzatura
- D: La data di fabbricazione (settimana/anno)
- E: Il numero di lotto o il numero di serie
- F: EN xxx:xxxx: numero delle norme europee di conformità e anno
- G:  0333 : Il logo CE seguito dal n° dell'organismo di certificazione che si occupa del controllo della produzione
- H:  : Il simbolo standardizzato che indica all'utilizzatore di leggere le istruzioni



RU**МАРКИРОВКА**

- A: название, торговая марка или другое средство идентификации продукта, предоставленное производителем или его представителем;
- B: описание продукта и/или артикул, размер;и
- C: основные синтетические материалы, использованные в производстве продукта;
- D: год производства;
- E: номер партии или серийный номер;
- F: EN xxx:xxxx: номер европейских стандартов и год;
- G:  0333 : логотип ЕС и номер органа по сертификации, проводящего проверку производства
- H:  : иктограмма, информирующая пользователя о необходимости прочтения инструкции.

PL**ODCZYTYWANIE OZNACZEŃ**



- A: Nazwa, marka handlowa lub każdy inny środek identyfikacji producenta lub dostawcy
- B: Odniesienie dot. produktu; Przeznaczenie produktu, jego rozmiar;
- C: Materiały głównych włókien syntetycznych, służących do wytworzenia wyposażenia;
- D: Data produkcji (miesiąc, rok)
- E: Numer partii lub numer seryjny;
- F: EN xxx:xxxx: numer europejskiej normy, z którą produkt jest zgodny, oraz jej rok;
- G:  0333 : oznaczenie WE razem z numerem organizacji powiadomionej w celu monitorowania produkcji,
- H:  : standardowe oznaczenie wskazujące użytkownikowi, by przeczytać dokumentację;

HR**ZNAČENJE OZNAKA**

- A: Ime, brend ili bilo koji drugi način na koji se može prepoznati proizvođača ili distributera.
- B: Šifra proizvoda (sadrži šifru i veličinu)
- C: Materijal(i) glavnih sintetičkih vlakana korištenih u proizvodnji opreme
- D: Datum proizvodnje (tjedan/ godina)
- E: Serijski broj
- F: EN XXX:YYYY – broj europskog standarda i godine iz koje je
- G:  0333 : EC logo, poslije kojeg ide broj organizacije za nadzor proizvodnje
- H:  : Standardni piktogram koji upozorava korisnika da pročita upute



LT

ŽENKLŲ REIŠMĖS

- A: pavadinimas, prekės ženklas arba bet kokia priemonė, skirta identifikuoti gamintoją arba tiekėją.
- B: produkto aprašymas ir / arba jo savybės, dydis.
- C: pagrindinių sintetikos pluoštų, naudojamų įrangos gamybai, medžiagos (-a).
- D: pagaminimo metai.
- E: serijos arba partijos numeris.
- F: EN xxx:xxxx: Europos atitikties standartų numeriai ir jų metai.
- G:  **0333** : EB logotipas ir gamybą kontroliuojančios organizacijos numeris.
- H:  : standartizuota piktograma, informuojanti naudotoją, kad reikia skaityti instrukcijas.



ET

SILTIDE TÄHENDUS

- A: Nimetus, kaubamärk või muud vahendid tootja või tarnija identifitseerimiseks
- B: Tootte kirjeldus ja/või selle tähis, suurus
- C: Varustuse konstrueerimisel kasutatud peamiste sünteetiliste kiudude materjal(id)
- D: Tootmise aasta
- E: Seerianumbriga märk.
- F: EN xxx:xxxx: kohaldatavate Euroopa standardite number ja aasta
- G:  **0333** : EÜ logo, millele järgneb tootmise jälgimiseks teavitatud organisatsiooni number.
- H:  : standardiseeritud piktogramm näitab, et kasutaja peab juhiseid lugeda.



LV

MARKĒJUMU NOZĪME



- A: Nosaukums, prečzīme vai citi ražotāja vai piegādātāja identifikācijas līdzekļi.
- B: Produkta apraksts un/vai tā atsauce, izmērs.
- C: Aizsardzības līdzekļa izstrādē izmantoto galveno sintētisko šķiedru materiāls(-i).
- D: Ražošanas gads.
- E: Partijas vai sērijas numurs.
- F: EN xxx:xxxx: Eiropas atbilstības standartu numuri un gadi.
- G:  **0333**: EK logotips, pēc kura ir ražošanas pārraudzībai pilnvarotās organizācijas numurs.
- H:  : Standartizēta piktogramma, kas lietotāju informē par instrukciju izlasīšanas nepieciešamību.

TR



ETİKETLERİN ANLAMI

- A: İmalatçıyı veya tedarikçıyı tanımlayan isim, marka veya başka herhangi bir işaret.
- B: Ürün açıklaması ve/veya referansı, boyutu.
- C: Ekipmanın yapısında kullanılan başlıca sentetik fiberlerin malzemeleri.
- D: İmalat yılı.
- E: Parti veya seri numarası
- F: EN xxx:xxxx: Avrupa uyumluluk standartlarının numarası ve yılları.
- G:  **0333** : EC logosunun ardından üretimi denetlemek üzere ihbarda bulunan kurumun numarası.
- H:  : Kullanıcıyı belgeleri okumaya yönlendiren standart resim.



HU**A CÍMKE JELENTÉSE**

- A: Név, márka vagy más információ, amely a gyártó vagy a szolgáltató azonosítására szolgál,
- B: A termék leírása és/vagy hivatkozása, mérete,
- C: A berendezés szerkezetében használt főbb szintetikus szálak anyaga(i)
- D: A gyártás éve,
- E: A kötegszám vagy szériaszám.
- F: EN xxx:xxxx: Az európai megfelelőségi szabványok és kiadási évük
- G:  **0333** : EC logó és a gyártás megfigyeléséért felelős elismert szervezet száma
- H:  : Szabványos piktogram, amely felhívja a felhasználó figyelmét, hogy olvassa el az előírásokat..

RO**SEMNIFICAȚIA ETICHETĂRII**

- A: Numele, marca sau orice alte mijloace de identificare a producătorului sau a furnizorului
- B: Referința produsului - Denumirea produsului și/sau dimensiunea
- C: Materialele principalelor fibrelor sintetice care intră în alcătuirea echipamentului
- D: Anul fabricației
- E: Numărul de lot sau de serie
- F: EN xxx:xxxx: Numărul standardelor europene de conformitateși anul
- G:  **0333** : Marcajul CE urmat de numărul organizației notificate pentru monitorizarea producției
- H:  : Pictograma standard care indică utilizatorului să citească documentația

SK**VÝZNAM OZNAČENIA**

- A: Názov, obchodná značka alebo iné spôsoby identifikácie výrobcu alebo dodávateľa,
- B: Popis výrobku a / alebo jeho údaje, veľkosť,
- C: Materiály hlavných syntetických vlákien, ktoré sa použili na zostrojenie zariadenia
- D: Rok výroby,
- E: Sériové číslo alebo číslo šarže.
- F: EN xxx:xxxx: Číslo a rok európskych noriem zhody
- G:  **0333** : Logo EC, po ktorom nasleduje číslo organizácie upozornenej na sledovanie výroby.
- H:  : Štandardizovaný piktogram, ktorý informuje užívateľa, aby si prečítal návod.

Individual protection equipment identification sheet / Fiche d'identification d'équipement de protection individuelle / Typenschild der Einzelpersonenschutzrichtung / Ficha de identificación del equipo de protección individual / Ficha de identificação do equipamento protecção individual / Identificatiefiche persoonlijke beschermingsuitrusting / Identifikationskema for personligt beskyttelsesudstyr / Henkilökohtaisen turvalaitteen tunnusiedot / Kontroll- og identifikasjonskort for individuell verneutstyr / Identifikationsblad för individuell skyddsutrustning / Scheda d'identificazione dell'attrezzatura per la protezione individuale / Karta identyfikacyjna / идентификационная карта/ Egyéni védőeszköz azonosítólapja / Fișă de identificare pentru echipament de protecție individuală / Identifikačný list zariadenia na osobnú ochranu / List za identifikaciju individualne zaštitne opreme / Идентификационен лист на лично предпазно средство / Identifikační list jednotlivého ochranného zařízení / Φύλλο προσδιορισμού ατομικού εξοπλισμού προστασίας / Tírska plošička osobne zaštitne opreme / Kişisel koruyucu ekipman tanımlama formu:

<p>Equipment Type / Type d'équipement / Art der Einrichtung / Tipo de equipo / Tipo de equipamento / Type uitrusting / Type udstyr / Laitteen tyyppi / Utstyrstype / Typ Av utrustning / Tipo d'attrezzatura / Nazwa wyposażenia / Тип средства индивидуальной защиты / Eszköz típusa / Tip de echipament / Typ zariadenia / Vrsta opreme / Тип оборудоване / Тур заřízení / Τύπος εξοπλισμού / Vrsta opreme / Ekipman Tipi:</p>	
<p>Model Identification / Identification du modèle / Modell / Identificación del modelo / Identificação do modelo: / Identificatie model / Modelens identifikation / Mallin tunnus / Modellidentifikasjon / Identifering av modellen / Identificazione del modello / Identifiikacija modelu / Артикул /Modell azonosítója / Identificare model / Identifikácia modelu / Model Identifikacija / Идентификация на модела / Identifikace modelu / Προσδιορισμός του μοντέλου / Model Tanımlaması:</p>	
<p>Brand / Marque commerciale / Handelsbezeichnung/Marca comercial / Marca comercial / Handelsmerk / Varemærke / Tavamerkki / Varemerke / Varumärke/Marca commerciale / Znak towarowy / товарный знак / Márka / Marca / Marca comercială / Značka / Marka / Marca / Značka / Emulorikí ovoμασα / Blagovna znamka / Marka:</p>	<p>Miller®</p>

<p>Honeywell Fall Protection France SAS 35-37, rue de la Bidauderie 18100 VIERZON CEDEX - FRANCE Téli: (33) 02 48 52 40 40 Fax: (33) 02 48 71 04 97 e-mail: techniserv.hsp@honeywell.com Web: www.honeywellsafety.com</p>	<p>Manufacturer / Fabricant / Hersteller/Fabricante / Fabricante / Fabricant / Fábríkánt / Valmistaja / Producent/Tillverkare / Produttore / Producent / производитель / Gyártó / Fabricant / Výrobca / Proizvodáč / Proizvoditel / Výrobce / Κατασκευαστής / Proizvajalec / Imalatçı:</p>
	<p>Serial n° / N° de série / Serien-Nr. / N.° de serie: / N.° de série / Serienummer / Sarjanumero / Serienummer / Serie-nr / N. di serie / Nr serijny / Серийный номер / Sorozatszám / Nr. de serie / Sériové číslo / Serijski br. / Серийн № / Sériové č. / Αρ. παραγωγής / Serijska številka / Seri n°:</p>
	<p>Year of manufacture / Année de fabrication / Herstellungsjahr / Año de fabricación / Ano de fabrico / Fabrikagejaar / Fabrikationsår: / Valmistusvuosi / Fabrikationsår / Tillverkningsår / Anno di fabbricazione / Rok produkcji / Год изготовления / Gyártás éve / An de fabricație /Rok výroby / Godina proizvodnje / Година на производство / Rok výroby / Έτος κατασκευής / Serijska številka / Imalat yılı:</p>
<p>...../...../...../.....</p>	<p>Purchase date / Date d'achat / Kaufdatum / Fecha de compra / Data da compra / Aankoopdatum / Købsdato / Ostöpäivämäärä / Innkjøpsdato / Inköpsdatum / Data di acquisto / Data zakupu / Data приобретения / Vásárlás dátuma / Data achiziției / Dátum zakúpenia / Datum kupnje / Data на закупуване / Datum nákupe / Ημερομηνία αγοράς / Datum nakupa / Satin alma tarihi:</p>
<p>...../...../...../.....</p>	<p>Date of first use / Date de première utilisation / Datum des Ersteinsatzes / Fecha de primer uso / Data da primeira utilização / Datum eerste gebruik / Förste användelsedato / Kayttöönottopäivämäärä / Tatt i bruk (dato) / Datum för första användning / Data del primo utilizzo / Data wprowadzenia do użytku / Data ввода в эксплуатацию/ Első használat dátuma / Data primei utilizări / Dátum prvého použitia / Datum prve uporabe / Data на първа употреба / Datum prvného použití / Ημερομηνία πρώτης χρήσης / Datum prve uporabe / İlk kullanim tarihi:</p>

Date	Reason (periodic examination or repair)	Faults noticed, repairs carried out, remarks	Name and signature of the competent person	Anticipated date for next periodic examination
Date	Motif (examen périodique ou réparation)	Défauts remarqués, réparations effectuées, remarques	Nom et signature de la personne compétente	Date du prochain examen périodique prévu
Datum	Anlass (regelmäßige Überprüfung oder Reparatur)	Festgestellte Fehler, durchgeführte Reparaturen, Bemerkungen	Name und Unterschrift des Zuständigen	Datum der nächsten vorgesehene regelmäßigen Überprüfung
Fecha	Motivo (del examen o reparación)	Defectos indicados, reparaciones realizadas, comentarios	Nombre y firma de la persona competente	Fecha del próximo examen periódico previsto
Data	Motivo (exame periódico ou reparacão)	Defeitos observados, reparações efectuadas, observações	Nome e assinatura da pessoa responsável	Data do próximo exame periódico previsto
Datum	Reden (periodiek nazicht of herstelling)	Vastgestelde fouten, uitgevoerde herstellingen, opmerkingen	Naam en handtekening van de bevoegde persoon	Datum van het volgende geplande periodieke onderhoud
Dato	Ársag (regelmæssigt eftersyn eller reparation)	Observerede defekter, udførte reparationer, bemærkninger	Navn og underskrift på den kompetente person	Dato for det næste regelmæssige eftersyn
Pvm.	Alhe (sääntömääräi-nen tarkastus tai korjaus)	Vikatedot, tehdyt korjaukset, huomautukset	Vastuuhenkilön nimi ja allekirjoitus	Seuraavan sääntömääräisen tarkastuksen päivämäärä
Dato	Årsak (periodisk undersøkelse eller reparasjon)	Observerte feil, utførte reparasjoner, merknader	Person ansvarlig for inngrepet - navn og underskrift	Dato for neste beregnete periodiske undersøkelser
Datum	Anledning (återkommande kontroll eller reparation)	Konstaterade fel, utförda reparationer, anmärkningar	Namn och underskrift av behörig person	Datum för nästa återkommande kontroll
Data	Causale (controllo periodico o riparazione)	Difetti riscontrati, riparazioni effettuate, note	Nome e firma della persona competente	Data del prossimo controllo periodico previsto
Data	Powód (kontrola okresowa lub naprawa)	Stwierdzone usterki, wykonane naprawy, uwagi	Nazwa / nazwisko i podpis uprawnionej	Data następnej kontroli
Дата	Причина (периодическая проверка или ремонт)	Обнаруженные неисправности, произведённый ремонт, комментарии	Ф.И.О. и подпись компетентного лица	Дата следующей проверки

Remarks / Commentaires / Kommentar / Observações / Observaciones / Observações / Ormerkingen / Kommentarer / Huomautuksia / Kommentar / Kommentar / Commentar / Kommentari:

Notified body having carried out the CE test of type / Organisme notifié ayant réalisé l'examen CE de Type / Zugelassene Stelle, welche die CE-Typprüfung durchgeführt hat / Organismo notificado que ha realizado el examen CE de tipo / Organismo notificado tendo realizado o exame de tipo CE / Erkend organisme dat het CE type-onderzoek uitvoerde / Godkendt organisme, der har udført EU-typeafprøvingen / Ilmoitettu järkeistö, joka on suorittanut CE-tyyppitarkastuksen / Notifisert organ som har utført EU-typundersøkelse / Offisielt prøvingsorgan som utført CE-kontrollen av Typ / Organismo notificado che ha effettuato il controllo CE del Tipo / Jednostka notyfikowana zrealizowała badanie CE typu / Орган, проводивший испытания соответствия CE:

BG BAU -
Berufsgenossenschaft der Bauwirtschaft - n°0299
Prüf- und Zertifizierungsstelle des FA PSA
Zwengenberger Straße 68
42781 Haan (GERMANY)

By APAVE SUDEUROPE SAS (0082)
CS 60193
13 322 Marseille Cedex 16 - FRANCE

By SGS United Kingdom Ltd 0120
Unit 202B
Worle Parkway Cedex
BS22 6WA Weston Super Mare UK

DEKRA EXAM GmbH - n°0158
Test laboratory for Component Safety - Seilprüfstelle-
Dinnendahlstr. 9 - 44809 Bochum - Germany

By SGS United Kingdom Ltd 0120
Unit 202B
Worle Parkway Cedex
BS22 6WA Weston Super Mare UK

AFNOR Certification (0333)
11, rue Francis de Pressensé
93571 La Plaine St Denis Cedex FRANCE

Notified body responsible for production monitoring and inspection / Organisme notifié intervenant dans le suivi et le contrôle de la production / Zugelassene Stelle, die bei der Verfolgung und Kontrolle der Herstellung mitgewirkt hat / Organismo notificado que interviene en el seguimiento del control de la producción / Organismo notificado interveniente no acompanhamento e no controlo da producao / Erkend organisme dat tussekomst in het opvolgen en het controleren van de productie / Godkendt organisme, der har udført produktionskontrol / Ilmoitettu järkeistö, joka on suorittanut tuotannonvalvonnan seurannan / Notifisert organ for oppfølging og produksjonskontroll / Offisielt prøvingsorgan som medverkar vid produktions-oppfølgingen och kontrollen / Organismo notificado che interviene nei controlli della produzione / Jednostka notyfikowana brata udział w kontroli produkcji / Орган, ответственный за контроль производства:

Дата	Основание (периодическая проверка или ремонт)	Замеченные неисправности, выполненный ремонт, примечания	Ф.И.О. и подпись компетентного лица	Предлагаемая дата следующей периодической проверки
Data	Priežastis (periodiskās patikros arba remonto)	Pastebēti gadījumi, atliktas remontas, pastabos	Kompetentingo asmens vārds, pavardē ir parāšas	Kītos periodiskās patikros data
Kuupāev	Põhjuss (perioodilise ülevaatus või remonti)	Avastatud vead, tehtud parandused, märkused	Nimi ja allkiri kompetentselt isikult	Järgmise perioodilise ülevaatusse oodatav kuupäev ülevaatus
Datums	lemesis (regulārā pārbaude vai remonta)	Pamanītās kļūmes, veiktie remonti, piezīmes	Kompetentās personas vārds, uzvārds un paraksts	Nākamās regulārās pārbaudes paredzētais datums
Dátum	Ok (időszakos vizsgálat vagy javítás)	Észlelt hibák, elvégzett javítások, megjegyzések	Illetékes személy neve és aláírása	Következő időszakos vizsgálat várható dátuma
Data	Motiv (examinare periodică sau reparație)	Defecte observate, reparații efectuate, observații	Numele și semnătura persoanei competente	Data următoarei examinării periodice
Dátum	Dôvod (pravidelná kontrola alebo oprava)	Zistené nedostatky, vykonané opravy, poznámky	Meno a podpis zodpovednej osoby	Dátum nasledujúcej pravidelnej kontroly
Tarih	Gerekeçe (periyodik inceleme veya öngörülen tarihi)	Kusurlar gözlemlenir, onarımilar yapılır, uyarılar	Yetkili kişinin ismi uzman kişi	Sonraki periyodik onarımın inceleme

Pastabos / Mārkused / Piezīmes:

.....

.....

CE Informuota institūcija, atlikusi CE tipa testa / Teavitātad asutus, mis tegi CE-tūbikatse / Pilinvarotā iestāde, kas veikusi tipa CE pārbaudi.

By APAVE SUDEUROPE SAS (0082)
 CS 60193
 13 322 Marseille Cedex 16 - FRANCE

BG BAU -
 Berufsgenossenschaft der Bauwirtschaft - n°0299
 Prüf- und Zertifizierungsstelle des FA PSA
 Zwengenberger Straße 68
 42781 Haan (GERMANY)

By SGS United Kingdom Ltd 0120
 Unit 202B
 Worle Parkway Cedex
 BS22 6WA Weston Super Mare UK

DEKRA EXAM GmbH - n°0158
 Test Laboratory for Component Safety - Seilprüfstelle-
 Dimmendahlstr. 9 - 44809 Bochum - Germany

Informuotoji institūcija, atsakinga už gamybos stebėjimą ir tikrinimą / Teavitatud asutus, mis vastutab tootmise jälgimise ja ülevaatuse eest / Pilinvarotā iestāde, kas atbildīga par ražošanas pārraudzību un pārbaudi:

AFNOR Certification (0333)
 11, rue Francis de Pressensé
 93571 La Plaine St Denis Cedex FRANCE

By SGS United Kingdom Ltd 0120
 Unit 202B
 Worle Parkway Cedex
 BS22 6WA Weston Super Mare UK

Honeywell Fall Protection France SAS
35 - 37, rue de la Bidauderie
18100 VIERZON - France